

3024

3034

3044



Cascade

2000LV, 3000LV & 4000LV

INSTALLATION AND OPERATING INSTRUCTIONS.

READ INSTRUCTIONS CAREFULLY BEFORE ATTEMPTING INSTALLATION.

KEEP THESE INSTRUCTIONS FOR FUTURE REFERENCE

INSTALLATION ET MODE D'EMPLOI.

LISEZ CES INSTRUCTIONS ATTENTIVEMENT AVANT D'ENTREPRENDRE L'INSTALLATION.

CONSERVEZ CES INSTRUCTIONS COMME FUTURE REFERENCE

INSTALLATIONS- UND BEDIENUNGSANLEITUNG.

LESEN SIE DIE ANWEISUNGEN VOR DER INSTALLATION DER PUMPE SORGFÄLTIG DURCH.

HEBEN SIE DIESE ANWEISUNGEN ZUR INFORMATION AUF

ISTRUZIONI PER L'INSTALLAZIONE E L'USO

LEGGERE ATTENTAMENTE QUESTE ISTRUZIONI PRIMA DI PROCEDERE CON L'INSTALLAZIONE.

CONSERVARE QUESTE ISTRUZIONI PER EVENTUALI CONSULTAZIONI FUTURE.

INSTRUCCIONES DE INSTALACIÓN Y DE OPERACIÓN.

LEA LAS INSTRUCCIONES CUIDADOSAMENTE ANTES DE COMENZAR LA INSTALACIÓN.

GUARDE ESTAS INSTRUCCIONES PARA CONSULTA FUTURA.

INSTALLATIE EN BEDIENINGSINSTRUCTIES.

LEES DEZE INSTRUCTIES ZORGVULDIG VOORDAT U MET DE INSTALLATIE BEGINT.

HOUD DEZE INSTRUCTIES ALS NASLAGWERK BIJ DE HAND.

BRUKSANVISNING.

LÄS NOGA IGENOM INNAN DU BÖRJAR INSTALLERA.

SPARA INSTRUKTIONERNA FÖR FRAMTIDA BEHOV.

INSTRUÇÕES DE INSTALAÇÃO E OPERAÇÃO.

LEIA CUIDADOSAMENTE ESTAS INSTRUÇÕES ANTES DE EFETUAR A INSTALAÇÃO.

GUARDE ESTAS INSTRUÇÕES PARA REFERÊNCIA FUTURA

INSTALLASJONS- OG DRIFTSINSTRUKSER.

LES INSTRUKSENE NØYE FØR DU TAR FATT PÅ INSTALLASJON.

TA VARE PÅ DISSE INSTRUKSENE TIL SENERE BRUK

INSTALLATIONS- OG DRIFTSVEJLEDNING.

LÆS DENNE VEJLEDNING GRUNDIGT IGENNEM FØR INSTALLATION UDFØRES.

GEM DENNE VEJLEDNING TIL SENERE BRUG

INSTRUÇÕES DE INSTALAÇÃO E OPERAÇÃO.

LEIA CUIDADOSAMENTE ESTAS INSTRUÇÕES ANTES DE EFETUAR A INSTALAÇÃO.

GUARDE ESTAS INSTRUÇÕES PARA REFERÊNCIA FUTURA

INSTRUKCJA INSTALACJI I OBSŁUGI.

PRZED PRZYSTĄPIENIEM DO INSTALOWANIA NALEŻY UWAGNIE PRZECZYTAĆ NINIEJSZĄ INSTRUKCJĘ.

INSTRUKCJĘ NALEŻY ZACHOWAĆ NA PRZYSZYŁY UŻYTEK

The Hozelock Cyprio Cascade 2000, 3000 & 4000 low voltage pumps are designed for submersible use only. The pumps do not use oil or grease for lubrication and can be used safely in ponds containing fish or plants. The motor consists of a sealed stator and water-cooled permanent magnet rotor. All electrical components are isolated from the water.

WARNING: SAFETY AND ELECTRICAL CONNECTIONS.

- WARNING - Always unplug or disconnect all appliances in the pond from the electricity supply before putting your hands in the water whilst equipment is being installed, repaired, maintained or handled.**
- Position the transformer in a garage or shed close to the mains voltage supply. The transformer is not waterproof and must be kept dry and under cover – allowing for sufficient air circulation. Do not position the transformer in direct sunlight, eg.. greenhouse, window sills, etc., as high temperatures may cause overheating.
- Do not use the supply cable to lift the pump, as this may cause damage. We recommend fitting a lifting cord to the handle eye on the top of the strainer cage when the pump is installed in deep water.
- Do not operate or leave the pump in freezing conditions.
- Do not allow the pump to run dry.
- Check that the voltage marked on the pump corresponds to the low voltage supply.
- Do not operate this pump without the strainer cage attached. Using the pump without a strainer may invalidate your warranty.
- The pump must only be connected to a safety isolating transformer with a 24V output, such as the one supplied with this product.
- Consult a qualified electrician or local authority if in any doubt about wiring to the mains supply.

ACCESSORY ASSEMBLY

Tee Piece.

- Locate the fountain flow adjuster (Fig1-A) to the tee piece body with the peg positioned downwards to engage in the tee. Push in fully and snap them together.
- Locate the valve stem (B) to the waterfall flow adjuster (C) and snap them together. Screw the valve assembly into the longer boss (D) on the tee piece. See Fig 1.

Telescopic Stem

- Slide the Inner Tube (E) through the Telescopic Stem Nut (F) and "O" ring (G). Push the Inner Tube into the Outer Tube (H) and gently screw down the nut. The finishing position of the tee piece is not important. The maximum to minimum range of the Telescopic stem is 150mm (6") (See Fig 2).

Bell Fountain.

- Locate the Bell Support (J) to the Bell Main Body (I) and push fully home.
 - Position the Bell (K) to the Body Assembly and press into the central location.
- See Fig 3.

TRANSFORMER INSTALLATION

Connect the pump to the transformer as follows. (See figure 10)

U	Mains voltage cable
V	Low voltage cable to pump
W	Flying Lead

Note: If the transformer supplied with this product is marked with a Ref No. 24.758, it is fitted with a re-settable overload switch. If the transformer is short circuited the fault must be found before the rubber covered switch is pressed to reset the unit.

- Screw the transformer into position on the wall ensuring easy access to the low voltage terminal block.
- Plug the pump lead into the socket provided on the flying lead for the transformer. If an extension lead is required Hozelock Cyprio provide extension leads ref Hozelock Cyprio Consumer Services.
- The cable supplied with this pump cannot be replaced, if the cable is damaged.

WARNING: THE PLUG SUPPLIED WITH THIS PRODUCT IS NOT WATERPROOF AND THE CONNECTION TO THE MAINS SUPPLY SHOULD ONLY BE MADE IN A WEATHERPROOF ENCLOSURE.

Ensure 230v cable and 24v cables do not cross.

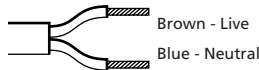

The BROWN lead should be connected to the LIVE terminal, which may be marked with an 'L' or coloured brown or red.

The BLUE lead should be connected to the NEUTRAL terminal, which may be marked with an 'N' or coloured blue or black.

Note:

This transformer is protected by a self-resetting thermal cut-out. If this device operates the pump will stop working.

Switch off and allow the transformer to cool for two hours before re-starting.

Continual tripping can be caused by installing the transformer in hot locations (eg direct sunlight).

PUMP INSTALLATION

Position

Construct a solid and level platform on which to place the pump. For installations using the fountain tops directly on the Tee Piece, the top level of the platform should be 300 mm (12") below the water level. For installations using the fountain tops directly on the Tee Piece and Telescopic Stem, the top level of the platform should be 450 mm (18") below the water level.

Fountain Only.

(See Fig 7 for general installation guide)

- Place the pump next to the pond and route the cable back to the mains supply.
- Position the pump with the Tee Piece Assembly and if required the Telescopic Stem with the fountain fitted in the desired position in the pond. The 2 and 3 tier fountain heads simply snap onto the fountain stem (See Fig 4).
- The fountain height can be regulated to suit your needs by rotating the Fountain Flow Adjuster. See Fig 5 (L).
- If required, the 2-Tier Fountain head, Fig 5 (M), can be used to achieve an alternative and higher display pattern than the 3-Tier, Fig 5 (N)
- The Bell Fountain creates a decorative waterbell. The size of the bell can be regulated by adjusting the flow through the Tee Piece by rotating the fountain flow adjuster and or by raising or lowering the top of the Bell in main Bell Body.
- The ball joint on the bottom of the tee

Piece (See Fig 5, O) can be used to adjust the fountain angle so that it is vertical.

Fountain and Waterfall.

- (See Fig 8 for general installation guide)
- Position the pump as previously described.
 - Attach a suitable length of 25 mm (1") hose to the Threaded Hose tail, Fig 5 (P), and secure with a suitable hose clip and position the outlet end of the hose in the desired position.
 - Screw the Threaded Hose tail onto the waterfall outlet side of the Tee Piece.
 - The combination of waterfall and fountain will reduce the fountain height that can be achieved.
 - Once the pump is operating the flow of the waterfall and the height of the fountain can be independently adjusted.

Waterfall Only.

- (See Fig 9 for general installation guide)
- Position the pump as previously described.
 - Attach a suitable length of 25 mm (1") hose to the Threaded Hose tail and secure with a suitable hose clip and position the outlet end of the hose in the desired position.
 - For maximum waterfall flow, screw the Threaded Hose tail directly onto the outlet of the pump. Some installations require the flow of the water to be adjusted. In these cases, screw the Tee Piece to the outlet of the pump, screw the Threaded Hose tail to the water fall outlet boss and adjust the flow using the waterfall flow adjuster, Fig 5 (Q), to suit your needs.

MAINTENANCE

The Hozelock Cyprio range of Cascade pumps have been designed to allow fast and easy maintenance. As with all pumps of its kind, occasionally it will become necessary to clean the Strainer Cage and Fountain Spray head ring.

ALWAYS UNPLUG OR DISCONNECT ALL APPLIANCES IN THE POND FROM THE ELECTRICITY SUPPLY BEFORE PUTTING YOUR HANDS IN THE WATER OR STARTING MAINTENANCE.

Fountain Head

- Place a coin or similar in the slot and gently lever off the fountain head.
- Rinse in clean water and reassemble.

Strainer.

- Remove the accessories from the pump outlet.
- Holding the pump in one hand, press the release button (R) on the top of the pump and open Strainer Cage. See Fig 5.
- Slide the pump out of its location and wash/rinse the Strainer Cage with clean water. The hinges on the Strainer Cage should also be washed clean at this time.
- Reassemble the pump.

Rotor Assembly.

- Remove the Strainer Cage as described above.
- Release the Pump Chamber, Fig 6 (S), by rotating it until the two retaining tongues are clear of the lugs on the Motor Body.
- Gently pull the Pump Chamber squarely away from the Motor Body.
- Pull the Rotor Assembly out of the Motor Body. See Fig 6 (T).
- Wash out all of the components in clean water. Do not use detergents or other chemical cleaners.
- Replace the Rotor Assembly into the Motor Body and refit the Pump Chamber and Strainer Cage.

ALL YEAR PUMP CARE

A quick daily check should be carried out to ensure that the pump is performing satisfactorily.

Once a week - Remove and clean the Strainer Cage and Fountain Head in accordance with the general maintenance notes. Depending on pond water conditions, cleaning may be required more frequently.

Once a year - Completely disassemble the pump including the Rotor Assembly as described in the general maintenance notes and wash all components in clean, fresh water. Replace worn or broken parts.

HOZELOCK CYPRIO 3 YEAR GUARANTEE

If this pump, excluding the Rotor Assembly, becomes unserviceable within 3 years of the date of purchase it will be repaired or replaced at our option free of charge, unless in our opinion it has been damaged or misused.

Liability is not accepted for damage due to accident, improper installation or use. Liability is limited to replacement of a faulty pump. This guarantee is not transferable. It does not affect your statutory rights.

To obtain the benefits of the guarantee, firstly contact HozeLOCK Cyprio Consumer Services who may request that the pump is sent along with proof of purchase directly to the address below.

DAMAGE CAUSED BY RUNNING THE PUMP DRY OR BY FROST INVALIDATES THE GUARANTEE.

FAULT FINDING

WARNING - ALWAYS UNPLUG OR DISCONNECT ALL APPLIANCES IN THE POND FROM THE ELECTRICITY SUPPLY BEFORE PUTTING YOUR HANDS IN THE WATER WHILST EQUIPMENT IS BEING INSTALLED, REPAIRED, MAINTAINED OR HANDLED.

**IMPORTANT - PLEASE KEEP THIS SECTION FOR REFERENCE
LOW FLOW FROM PUMP**

1. Ensure the Strainer Cage is clean.
2. A small diameter outlet pipe will restrict outlet flow.
3. Clear any blockages and adjust the flow controls.

NO FLOW FROM PUMP

1. Check power supply is on.
2. Check fuse and wiring.
3. Check the Rotor Assembly is not jammed, damaged or showing signs of excessive wear.
4. Ensure the Strainer Cage is clean.

POOR FOUNTAIN DISPLAY.

1. Clean the Fountain Head. (see maintenance).

	Item Numbers
	2000LV Z13245
1. Pump Chamber and Seal.	Z13245
2. Rotor Assembly.	3408
3. Strainer Cage.	Z13217
4. Fountain Kit.	3403
5. Transformer	Z13195
	3000LV Z13255
1. Pump Chamber and Seal.	Z13255
2. Rotor Assembly.	3408
3. Strainer Cage.	Z13217
4. Fountain Kit.	3403
5. Transformer	Z13195
	4000LV Z13255
1. Pump Chamber and Seal.	Z13255
2. Rotor Assembly.	3411
3. Strainer Cage.	Z13217
4. Fountain Kit.	3403
5. Transformer	Z13195

HozeLOCK Cyprio
Midpoint Park, Birmingham B76 1AB.
England. Tel: +44 (0)870 850 1959

F or more HozeLOCK Cyprio Cascade (2000/3000/4000LV) basse tension a été conçue uniquement pour une utilisation submergée. La pompe n'utilise ni huile ni graisse dans son système de lubrification, et peut être utilisée sans danger dans des bassins contenant poissons ou plantes. Le moteur comprend un stator scellé et un rotor refroidi par eau. Toutes les pièces électriques sont isolées de l'eau.

ATTENTION : BRANCHEMENTS ELECTRIQUES ET SECURITE

1. **ATTENTION - IL EST IMPÉRATIF DE DÉBRANCHER OU DÉCONNECTER DE LA SOURCE D'ÉLECTRICITÉ TOUS LES ÉQUIPEMENTS QUI SE TROUVENT DANS LE BASSIN AVANT DE METTRE VOS MAINS DANS L'EAU PENDANT QUE VOUS INSTALLEZ, RÉPAREZ, ENTRETENEZ OU MANIPULEZ CES ÉQUIPEMENTS.**
2. Positionnez le transformateur dans un garage ou dans une remise près du courant secteur. Le transformateur n'est pas imperméable et doit être gardé au sec et à l'abri, avec une circulation d'air suffisante.
N'exposez pas le transformateur, directement aux rayons solaires, par exemple dans une serre, sur le rebord d'une fenêtre, etc., car une forte température peut causer une surchauffe.
3. Ne soulevez pas la pompe au moyen du câble, car ceci risquerait de l'endommager. Nous vous recommandons d'installer une corde de levage lorsque vous installez la pompe dans de l'eau profonde.
4. Ne faites pas fonctionner la pompe et ne la laissez pas dehors lorsqu'il gèle.
5. Ne faites pas fonctionner la pompe sans eau.
6. Vérifiez que la tension indiquée sur la pompe correspond à la tension du secteur.
7. **NE FAITES PAS FONCTIONNER CETTE POMPE SANS L'AVOIR INSTALLÉE DANS LA CAGE DE FILTRATION FOURNIE. L'UTILISATION DE LA POMPE SANS LA CAGE DE FILTRATION ANNULERA VOTRE GARANTIE.**
8. La pompe doit être branchée uniquement à un transformateur isolateur de sécurité de 24V, tel que celui fourni avec ce produit.
9. **EN CAS DE DOUTE CONCERNANT LE CABLAGE AU SECTEUR, CONTACTEZ UN ELECTRICIEN PROFESSIONNEL OU VOTRE COMPAGNIE D'ELECTRICITE LOCALE.**

ASSEMBLAGE DES ACCESSOIRES.

Pièce en forme de T.

1. Assemblez le réglage du débit de fontaine (voir Fig 1-A) au corps de la pièce en forme de T en positionnant la cheville tournée vers le bas pour qu'elle s'engage dans le T. Enfoncez entièrement et enclenchez-les ensemble.
2. Assemblez la tige de la soupape (B) au réglage du débit de la cascade (C) et enclenchez-les ensemble. Vissez la soupape dans la bosse la plus longue (D) de la pièce en forme de T. Voir fig 1.

La tige télescopique.

1. Glissez le tube intérieur (E) dans l'écrou de la tige télescopique (F) et le joint torique (G). Poussez le tube intérieur dans le tube extérieur (H) et doucement vissez l'écrou. La position finale de la pièce en forme de T n'est pas importante. La portée maximum de la tige télescopique est de 150mm (voir fig 2).

Fontaine en forme de cloche

1. Enfoncez entièrement le support de Cloche (J) dans le corps principal de la cloche (I).
2. Positionnez la cloche (K) près du corps et faites pénétrer dans la partie centrale

dans le corps.

Voir Fig. 3

INSTALLATION DU TRANSFORMATEUR

Raccorder la pompe au transformateur de la manière suivante: (voir Fig 10)

- U Câble 220V
- V Câble basse tension à la pompe
- W Serre-câbles

NOTE : Si le transformateur fourni avec ce produit a le numéro de référence 24.753 cela indique qu'il est muni d'un interrupteur de surcharge qui peut être réarmé. En cas de court-circuit du transformateur il faut en trouver la raison avant d'appuyer sur l'interrupteur protégé par du caoutchouc pour réarmer l'unité.

1. Fixer le transformateur au mur tout en s'assurant d'un accès facile au boîtier de dérivation basse tension.
2. Brancher le fil de la pompe dans le serre-câbles du transformateur. Si une rallonge est nécessaire, HozeLOCK Cyprio fournit des fils adéquats. Contacter **HOZELOCK FRANCE** Tel: 04 42 24 20 00
3. Le câble fourni avec cette pompe ne peut être remplacé. Si celui-ci est endommagé, remplacer le transformateur.

Attention: la prise fournie avec ce produit n'est pas étanche et la connection au secteur, ne pourra se faire que dans un endroit parfaitement sec.

Bien s'assurer que le câble 230V et 24V ne se chevauchent pas lors de l'utilisation.

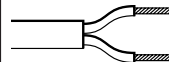

Le fil brun devra être connecté à la phase reconnaissable à la marque <<L>> ou parce qu'il sera de couleur brune ou rouge.

Le fil bleu devra être connecté au neutre, qui sera reconnaissable à la marque <<N>> ou parce qu'il sera de couleur bleue ou noire.

Note: Ce transformateur est pourvu d'un interrupteur thermique à réenclenchement automatique, ce qui coupe automatiquement le courant et le rétablit; le résultat étant que la pompe sera interrompue automatiquement.

Arrêter le transformateur environ deux heures pour permettre le refroidissement avant de réenclencher.

Des interruptions peuvent avoir lieu en cas de surchauffe du transformateur (après exposition au soleil par exemple).

L'INSTALLATION DE LA POMPE

Emplacement

Construisez une plate-forme solide et plate sur laquelle vous placerez la pompe. Pour la fontaine geyser, la partie supérieure de la plate-forme doit être à 240-330mm en dessous du niveau de la surface de l'eau. Pour des installations sur lesquelles la partie supérieure de la fontaine est placée directement sur la pièce en forme de T et sur la tige télescopique, la partie supérieure de la plate-forme doit être à 450mm en-dessus de la surface de l'eau.

Pour la fontaine seulement

(voir la Fig 7 pour un guide général d'installation).

1. Placez la pompe près du bassin et acheminez le fil électrique jusqu'à l'alimentation secteur.
2. Positionnez la pompe avec l'assemblage de la pièce en forme de T et si nécessaire la tige télescopique avec la fontaine montée dans la position désirée dans le bassin. Les têtes de fontaines 2 et 3 niveaux s'enclenchent simplement dans la tige de fontaine (voir fig 4).

- La hauteur de la fontaine peut être réglée pour convenir à vos besoins en tournant le réglage du débit de la fontaine. Voir fig 5 (L).
- Si nécessaire la Tête de la fontaine 2 niveaux peut créer un jet de fontaine différent et de plus grande taille que la fontaine 3 niveaux, Fig 5 (N).
- La fontaine cloche crée un jet décoratif en forme de cloche. Réglez la cloche en ajustant le réglage du débit sur la pièce en forme de T et glissant la cloche intérieure à l'intérieur et hors de l'assemblage de la cloche.
- Le joint à rotule au bout de la pièce en T peut être utilisé pour régler l'angle du jet de fontaine de façon à ce qu'il soit vertical (Fig. 5, O).

Fontaines et cascades.

(voir Fig 8 pour le guide général d'installation)

- Positionnez la pompe comme indiqué ci-dessus.
- Montez une longueur de tuyau appropriée de calibre 25mm dans la queue de tuyau taraudée fig 5 (P) et attachez à l'aide d'une pince à tuyau appropriée puis positionnez la sortie du tuyau dans la position désirée.
- Vissez la queue de tuyau taraudée dans le côté sortie de cascade de la pièce en forme de T.
- La combinaison d'une cascade et d'une fontaine réduira la hauteur de la fontaine que l'on peut obtenir.
- Une fois que la pompe fonctionne, le débit de la cascade et la hauteur de la fontaine peuvent être réglées de façon indépendante.

Cascade uniquement

(voir Fig 9 pour le guide général d'installation)

- Positionnez la pompe comme indiquée ci-dessus
- Montez une longueur de tuyau appropriée de calibre 25mm dans la queue de tuyau taraudée et attachez à l'aide d'une pince de tuyau appropriée, placez la sortie du tuyau dans la position désirée.
- Pour un débit de cascade maximum, vissez la queue de tuyau taraudée directement dans la sortie de la pompe. Pour certaines installations, il est nécessaire de régler le débit de l'eau. Dans ces cas, vissez la pièce en forme de T dans la sortie de la pompe, vissez la queue de tuyau taraudée dans la bosse de la sortie de la cascade et réglez le débit en utilisant le réglage de débit de la cascade, Fig 5(Q), pour convenir à vos besoins.

ENTRETIEN

La gamme des pompes Cascade Hozelock Cyprio a été conçue pour permettre un entretien facile et rapide. Comme avec toutes les pompes de ce type, il sera nécessaire de nettoyer le filtre de la cage et la bague du jet de fontaine.

IL EST IMPERATIF DE DEBRANCHER OU DECONNECTER DE LA SOURCE D'ELECTRICITE TOUS LES EQUIPEMENTS SE TROUVANT DANS LE BASSIN AVANT DE METTRE VOS MAINS DANS L'EAU OU DE D'ENTREPRENDRE L'ENTRETIEN.

La tête de fontaine

- Soulevez la tête de fontaine à l'aide d'une pièce que vous insérez dans la fente.
- Rincez à l'eau claire et réassemblez.

Le Tamis

- Retirez les accessoires de la sortie de la pompe.
- En tenant la pompe d'une main, appuyez sur le bouton (R) d'ouverture sur la partie supérieure de la pompe et ouvrez la cage du tamis. Voir Fig 5.
- Glissez la pompe hors de son logement et lavez/rincez la cage de tamis à l'eau claire.

- Les charnières de la cage de tamis doivent aussi être nettoyées à ce moment-là.
- Réassemblez la pompe.

Le rotor

- Retirez la cage du tamis comme décrit ci-dessus.
- Libérez la chambre de la pompe Fig 6 (S), en la faisant tourner jusqu'à ce que les deux languettes de retenue soient libérées des pattes sur le corps du Moteur.
- Tirez doucement la chambre de pompe pour la séparer du corps du moteur.
- Tirez le rotor du corps du moteur. Voir fig 6 (T).
- Nettoyez toutes les pièces dans de l'eau propre. N'utilisez aucun produit détergent ni d'autres produits chimiques de nettoyage.
- Remplacez le rotor dans le corps du moteur et remontez la chambre de la pompe et la cage du tamis.

L'ENTRETIEN DE LA POMPE TOUTE L'ANNEE

Une rapide vérification journalière doit être effectuée pour s'assurer que la pompe fonctionne correctement.

UNE FOIS PAR SEMAINE - retirez et nettoyez La cage du tamis et la tête de fontaine conformément aux notes générales d'entretien. En fonction de l'état de l'eau du bassin, le nettoyage sera peut-être nécessaire à des intervalles plus fréquents.

UNE FOIS PAR AN - Démontez entièrement la pompe ainsi que le rotor conformément aux instructions générales d'entretien et lavez toutes les pièces dans de l'eau propre. Remplacez les pièces cassées ou usées.

GARANTIE HOZELOCK CYPRIO DE 3 ANS

Si cette pompe, à l'exception du rotor, devient inutilisable dans les 3 années après la date de l'achat, elle sera réparée ou remplacée, selon notre décision, gratuitement, sauf si à notre avis elle a été endommagée ou utilisée de manière non conforme.

Aucune responsabilité n'est acceptée pour des dommages dus à un accident, une mauvaise installation ou mauvaise utilisation. La responsabilité est limitée au remplacement de la pompe défectueuse. Cette garantie n'est pas transférable. Elle n'affecte pas vos droits statutaires.

Pour bénéficier des avantages de la garantie il faut d'abord contacter le Service après-vente de Hozelock Cyprio qui pourra vous demander de lui envoyer la pompe avec les pièces justifiant l'achat, directement à l'adresse ci-dessous.

Numéros de pièces	
1. Chambre de pompe et joint	2000LV Z13245
2. Rotor.	3408
3. Cage de tamis.	Z13217
4. Kit Fontaine.	3403
5. Transformateur.	Z13195
<hr/>	
1. Chambre de pompe et joint	3000LV Z13255
2. Rotor.	3408
3. Cage de tamis.	Z13217
4. Kit Fontaine.	3403
5. Transformateur.	Z13195
<hr/>	
1. Chambre de pompe et joint	4000LV Z13255
2. Rotor.	3411
3. Cage de tamis.	Z13217
4. Kit Fontaine.	3403
5. Transformateur.	Z13195

DES DOMMAGES CAUSES PAR LE FONCTIONNEMENT DE LA POMPE A SEC OU EN PERIODE DE GEL ANNULENT CETTE GARANTIE.

DEPISTAGE DES PANNES

ATTENTION - IL EST IMPERATIF DE DEBRANCHER OU DECONNECTER DE LA SOURCE D'ELECTRICITE TOUS LES EQUIPEMENTS QUI SE TROUVENT DANS LE BASSIN AVANT DE METTRE VOS MAINS DANS L'EAU PENDANT L'INSTALLATION, LA REPARATION, L'ENTRETIEN OU LA MANIPULATION DE CES EQUIPEMENTS IMPORTANT - CONSERVEZ CETTE SECTION POUR REFERENCE

FAIBLE DEBIT DE LA POMPE

- Vérifiez que la cage du tamis est propre.
- Un tuyau de sortie de petit diamètre limitera le débit de sortie.
- Retirez tout blocage et réglez les commandes de débit.

PAS DE DEBIT DE LA POMPE

- Vérifiez que la pompe est allumée.
- Vérifiez le fusible et le câblage.
- Vérifiez que le rotor n'est pas bloqué, endommagé ou présente des signes d'usure excessive.
- Vérifiez que la cage du tamis est propre.

JEU D'EAU MEDIOCRE

- Nettoyez la tête de fontaine. (voir entretien).

Hozelock Tricoflex SA

121 Avenue Paul Doumer
92500 Rueil Malmaison
France
Tel: 01 41 39 56 80
Fax: 01 41 39 56 71

Hozelock Benelux

Postbus 108
2920 Kalmthout
België/Belgique
Tel: 03 2130883
Fax: 03 2130922

Die Cascade (2000/3000/4000LV) Niedervolt-Pumpe von Hozelock Cyprio ist nur für den Einsatz im Wasser ausgelegt. Bei der Pumpe kommt kein Öl oder Fett zur Schmierung zum Einsatz, sodass sie sicher in Wasser verwendet werden kann, das Fische oder Pflanzen enthält. Der Motor besteht aus einem dicht gekapselten Stator und einem wassergekühlten Dauermagnetrotor. Alle elektrischen Teile sind gegen das Wasser abgedichtet.

ACHTUNG: SICHERHEIT UND ELEKTRISCHE ANSCHLÜSSE.

- ACHTUNG – DIE STECKER ALLER GERÄTE IM TEICH ZIEHEN ODER DIE STROMVERSORGUNG UNTERBRECHEN, BEVOR SIE IHRE HÄNDE INS WASSER STRECKEN, WÄHREND DIE AUSRÜSTUNG INSTALLIERT, REPARIERT, GEWARTET ODER BEDIENET WIRD.
- Den Trafo in eine Garage oder einen Schuppen in der Nähe einer Steckdose stellen. Der Trafo ist nicht wasserdicht und muss in einem trockenen, überdachten und ausreichend belüfteten Raum aufgestellt werden.
Den Trafo nicht direkt in die Sonne stellen, z. B. in ein Gewächshaus oder auf das Fensterbrett, da er durch hohe Temperaturen überhitzen kann.
- Das Versorgungskabel nicht verwenden, um die Pumpe anzuhängen, da dies Schäden hervorrufen kann. Bei tiefem Wasser empfehlen wir, eine Schnur oben

am Siebkäfig zu befestigen, damit Sie die Pumpe leichter aus dem Wasser heben können.

- Die Pumpe nicht bei Frost betreiben oder in frostiger Umgebung belassen.
- Die Pumpe nicht trocken laufen lassen.
- Prüfen, ob die auf der Pumpe angegebene Spannung der Niederspannungsversorgung entspricht.
- DIESE PUMPE NICHT OHNE DEN SIEBKÄFIG BETREIBEN. WENN DIE PUMPE OHNE SIEB VERWENDET WIRD, KANN UNSERE GARANTIE NICHTIG WERDEN.**
- Die Pumpe darf nur an einen 24 V-Trafo angeschlossen werden, wie z. B. an den Trafo, der mit diesem Produkt ausgeliefert wird.
- WENN ZWEIFEL HINSICHTLICH DES ANSCHLUSSES AN DIE NETZVERSORGUNG BESTEHEN, WENDEN SIE SICH AN EINEN QUALIFIZIERTEN ELEKTRIKER ODER DIE ÖRTLICHE STROMVERSORGUNGSBEHÖRDE.**

DIE NETZSPANNUNGSVERSORGUNG SOLLTE NUR IN EINEM WETTERFESTEN GEHÄUSE ERFOLGEN.

Sorgen Sie dafür, daß das 230-V-Kabel und das 24-V-Kabel sich nicht kreuzen.



Die BRAUNE Leitung sollte an den STROMFÜHRENDEN Anschluß angeschlossen werden, der mit einem "L" markiert oder braun oder rot sein kann.

Die BLAUE Leitung sollte an den NULL-Anschluß angeschlossen werden, der mit einem "N" markiert oder blau oder schwarz sein kann.

Bemerkung:

Dieser Transformator ist durch eine Wärmeabschaltung mit automatischer Rückstellung geschützt. Wenn dieses Gerät arbeitet, stellt die Pumpe ihre Funktion ein. Abschalten und den Transformator vor dem erneuten Start zwei Stunden abkühlen lassen.

Durch Installation des Transformators an heißen Standorten (z. B. direktem Sonnenlicht) kann eine Dauerauslösung hervorgerufen werden.

INSTALLATION DER PUMPE

Position

Bauen Sie eine solide, ebene Plattform, auf die die Pumpe gestellt wird. In Anlagen, bei denen die Fontäne direkt am T-Stück befestigt wird, sollte sich die Oberseite der Plattform 300 mm unter dem Wasserspiegel befinden. In Anlagen, bei denen die Fontäne direkt am T-Stück und Teleskoprohr befestigt wird, sollte sich die Oberseite der Plattform 450 mm unter dem Wasserspiegel befinden.

Nur Fontäne.

(Allgemeine Installationsanleitung siehe Abb. 7)

- Die Pumpe neben den Teich stellen und das Kabel zur Stromversorgung zurückführen.
- Die Pumpe mit der T-Stück-Baugruppe und falls erwünscht mit dem Teleskoprohr und montierter Fontäne an die gewünschte Stelle im Teich stellen. Die zwei- und dreistufigen Fontänenaufsätze werden einfach auf das Fontänenrohr aufgesteckt (siehe Abb. 4).
- Die Höhe der Fontäne kann nach Bedarf durch Drehen des Mengenreglers für die Fontäne reguliert werden. Siehe Abb. 5 (L).
- Der zweistufige Fontänenaufsatz (Abb. 5, M) kann verwendet werden, um eine andere und höhere Fontäne als mit dem dreistufigen Aufsatz (Abb. 5, N) zu erzielen.
- Die Glockenfontäne erzeugt eine dekorative Wasserglocke. Die Größe der Glocke kann durch Einstellung des Mengenreglers am T-Stück reguliert werden, indem der Mengenregler für die Fontäne gedreht und/oder die Glocke an der Oberseite des Hauptteils angehoben oder gesenkt wird.
- Mit dem Kugelgelenk im unteren Bereich des T-Stücks kann die Fontäne so abgewinkelt werden, dass sie senkrecht steht. (Abb. 5, O)

Fontäne und Wasserfall.

(Allgemeine Installationsanleitung siehe Abb. 8)

- Die Pumpe wie zuvor beschrieben aufstellen.
- Einen Schlauch geeigneter Länge mit einem Durchmesser von 25 mm am Schlauchstutzen mit Gewinde (Abb. 5, P) anbringen und mit einer geeigneten Schlauchklemme befestigen und das Auslassende des Schlauches an die

gewünschte Stelle legen.

- Den Schlauchstutzen mit Gewinde an der Auslassseite für den Wasserfall am T-Stück festschrauben.
- Bei einer Kombination von Wasserfall und Fontäne wird die maximal erreichbare Höhe der Fontäne reduziert.
- Sobald die Pumpe im Betrieb ist, können die Fördermenge des Wasserfalls und die Höhe der Fontäne unabhängig von einander reguliert werden.

Nur Wasserfall.

(Allgemeine Installationsanleitung siehe Abb. 9)

- Die Pumpe wie zuvor beschrieben aufstellen.
- Einen Schlauch geeigneter Länge mit einem Durchmesser von 25 mm am Schlauchstutzen mit Gewinde anbringen und mit einer geeigneten Schlauchklemme befestigen und das Auslassende des Schlauches an die gewünschte Stelle legen.
- Wenn eine maximale Fördermenge für den Wasserfall gewünscht wird, den Schlauchstutzen mit Gewinde direkt an den Pumpenauslass schrauben. Bei manchen Installationen muss die Fördermenge des Wassers reguliert werden. In diesen Fällen das T-Stück an den Pumpenauslass schrauben, den Schlauchstutzen mit Gewinde an den Auslassvorsprung für den Wasserfall schrauben und die Fördermenge über den Mengenregler für den Wasserfall (Abb. 5, Q) nach Bedarf einstellen.

WARTUNG

Das Cascade Pumpenprogramm von Hozelock wurde so konzipiert, dass eine schnelle und problemlose Wartung möglich ist. Wie bei allen Pumpen dieser Art ist es gelegentlich nötig, den Siebkäfig und den Ring des Fontänenprühsatzes zu reinigen.

BEVOR SIE DIE HÄNDE INS WASSER STRECKEN ODER MIT DER WARTUNG BEGINNEN, IMMER DIE STECKER ALLER GERÄTE IM TEICH ZIEHEN ODER DIE STROMVERSORGUNG UNTERBRECHEN.

Fontänenaufsatz

- Eine Münze oder ähnliches in den Schlitz stecken und den Fontänenaufsatz vorsichtig abhebeln.
- In sauberem Wasser ausspülen und wieder montieren.

Sieb.

- Zubehör am Pumpenauslass entfernen.
- Die Pumpe in einer Hand halten, den Freigabeknopf (R) oben auf der Pumpe drücken und den Siebkäfig öffnen. Siehe Abb. 5.
- Die Pumpe herausziehen und den Siebkäfig mit sauberem Wasser reinigen/ausspülen. Die Scharniere am Siebkäfig sollten jetzt ebenfalls gereinigt werden.
- Pumpe wieder zusammensetzen.

Rotorbaugruppe.

- Den Siebkäfig laut der vorstehenden Beschreibung entfernen.
- Die Pumpenkammer (Abb. 6, S) drehen, bis die beiden Sicherungsungen frei liegen, damit die Pumpenkammer vom Motorgehäuse abgenommen werden kann.
- Die Pumpenkammer vorsichtig im rechten Winkel weg vom Motorgehäuse abziehen.
- Die Rotorbaugruppe aus dem Motorgehäuse herausziehen. Siehe Abb. 5 (T).
- Alle Bauteile in sauberem Wasser reinigen. Keine Wasch- oder sonstigen chemischen Reinigungsmittel verwenden.
- Die Rotorbaugruppe wieder im Motorgehäuse anbringen und die

MONTAGE DES ZUBEHÖRS

T-Stück.

- Mengenregler (siehe Abb. 1-A) so auf die T-Stück-Baugruppe ausrichten, dass der Stift nach unten zum T-Stück zeigt. Mengenregler auf die T-Stück-Baugruppe drücken, bis er einrastet.
- Ventilrohr (B) auf den Mengenregler des Wasserfalls (C) ausrichten und festdrücken. Ventil-Baugruppe am längeren Vorsprung (D) des T-Stücks festschrauben. Siehe Abb. 1.

Teleskoprohr

- Inneres Rohr (E) durch die Teleskoprohrmutter (F) und den O-Ring (G) schieben. Inneres Rohr in das äußere Rohr (H) schieben und die Mutter vorsichtig festschrauben. Die Endposition des T-Stücks ist unwichtig. Der maximale bis minimale Bereich des Teleskoprohrs ist 150 mm (siehe Abb. 2).

Glockenfontäne.

- Trägerplatte der Glocke (J) auf den Hauptteil der Glocke (I) setzen und festdrücken.
 - Glocke (K) auf die Hauptbaugruppe setzen und mittig festdrücken.
- Siehe Abb. 3.

INSTALLATION DES TRAFOS

Die Pumpe wie folgt an dem Transformator anschließen (siehe Bild 10).

U Netzspannungskabel
V Niederspannungskabel zur Pumpe
W Zuleitungsschnur

HINWEIS: Wenn der Trafo, der mit diesem Produkt mitgeliefert wird, mit der Artikelnummer 24.753 gekennzeichnet ist, ist er mit einem Überlastschalter ausgerüstet, der wieder zurückgesetzt werden kann. Wenn der Trafo kurzgeschlossen wird, muss der Fehler gefunden werden, bevor der gummierte Schalter gedrückt werden kann, über den das Gerät wieder zurückgesetzt wird.

- Den Transformator in Position auf die Wand schrauben, so daß der Niederspannungsanschlußblock problemlos zugänglich ist.
- Die Pumpenleitung in die Steckdose einstecken, die an der Zuleitungsschnur für den Transformator vorgesehen ist. Wenn ein Verlängerungskabel erforderlich ist, liefert Hozelock Cypro Verlängerungskabel. Siehe Laquatec GmbH & Co GERMANY Tel: 0621 574046 - 49
- Das mit dieser Pumpe gelieferte Kabel kann nicht ersetzt werden, wenn das Kabel beschädigt ist.

ACHTUNG: DER MIT DIESEM PRODUKT LIEFERTE STECKER IST NICHT WASSERDICHT, UND DER ANSCHLUß AN

Pumpenkammer und den Siebkäfig einsetzen.

GANZJÄHRIGE PUMPENPFLEGE

Es sollte eine tägliche Schnellprüfung durchgeführt werden, um zu prüfen, ob die Pumpe ordnungsgemäß funktioniert.

Ein Mal wöchentlich – Siebkäfig und Fontänenaufsatz entsprechend den allgemeinen Wartungshinweisen herausnehmen und reinigen. Je nach Wasserbedingungen des Teiches ist möglicherweise eine häufigere Reinigung erforderlich.

Ein Mal pro Jahr – Pumpe und Rotorbaugruppe laut allgemeinen Wartungshinweisen vollständig zerlegen und alle Bauteile in sauberem, frischem Wasser reinigen. Abgenutzte oder zerbrochene Teile ersetzen.

3-JÄHRIGE GARANTIE VON HOZELOCK CYPRIO

Wenn diese Pumpe (mit Ausnahme der Rotorbaugruppe) innerhalb von 3 Jahren nach Kaufdatum unbrauchbar wird, wird sie nach unserer Wahl kostenlos repariert oder ersetzt, es sei denn, sie wurde nach unserer Auffassung beschädigt oder falsch benutzt. Es wird keine Haftung für Schäden durch Unfall, falsche Installation oder Verwendung übernommen. Die Haftung ist auf den Austausch einer defekten Pumpe beschränkt. Diese Garantie ist nicht übertragbar. Sie hat keinen Einfluss auf Ihre gesetzlichen Rechte. Um Garantieleistungen zu erhalten, wenden Sie sich zuerst an den Kundendienst von HozeLOCK Cyprio, der darum bitten kann, dass die Pumpe zusammen mit dem Kaufbeleg direkt an die nachstehende Adresse eingeschickt wird.

DIESE GARANTIE WIRD UNWIRKSAM DURCH SCHÄDEN, DIE DURCH TROCKENEN PUMPENBETRIEB ODER FROST VERURSACHT WERDEN.

FEHLERSUCHE

ACHTUNG – DIE STECKER ALLER GERÄTE IM TEICH ZIEHEN ODER DIE STROMVERSÖRGUNG UNTERBRECHEN, BEVOR SIE IHRE HÄNDE INS WASSER STRECKEN, WÄHREND DIE AUSRÜSTUNG INSTALLIERT, REPARIERT, GEWARTET ODER BEDIENET WIRD.

WICHTIG – BITTE DIESEN ABSCHNITT ZUR INFORMATION AUFBEWAHREN

PUMPE FÖRDERT KAUM WASSER

1. Dafür sorgen, dass der Siebkäfig sauber ist.
2. Ein Auslassrohr mit kleinem Durchmesser schränkt die Fördermenge der Pumpe ein.
3. Alle Blockierungen entfernen und die Fördermenge regulieren.

PUMPE FÖRDERT NICHT

1. Prüfen, ob die Stromversorgung eingeschaltet ist.
2. Sicherung und Verdrahtung prüfen.
3. Prüfen, ob die Rotorbaugruppe klemmt, beschädigt oder abgenutzt ist.
4. Dafür sorgen, dass der Siebkäfig sauber ist.

FONTÄNE IST SEHR NIEDRIG.

1. Fontänenaufsatz reinigen. (siehe Wartung.)

Bestellnummern	
1. Pumpenkammer und Dichtung	2000LV Z13245
2. Rotorbaugruppe.	3408
3. Siebkäfig.	Z13217
4. Fontänen Set.	3403
5. Trafo.	Z13195
<hr/>	
1. Pumpenkammer und Dichtung	3000LV Z13255
2. Rotorbaugruppe.	3408
3. Siebkäfig.	Z13217
4. Fontänen Set.	3403
5. Trafo.	Z13195
<hr/>	
1. Pumpenkammer und Dichtung	4000LV Z13255
2. Rotorbaugruppe.	3411
3. Siebkäfig.	Z13217
4. Fontänen Set.	3403
5. Trafo.	Z13195

I La pompa a bassa tensione HozeLOCK Cyprio Cascade (2000/3000/4000LV) è stata progettata solo per un uso sommerso. La pompa non utilizza olio o grasso come lubrificanti e quindi può essere impiegata con sicurezza in laghetti contenti pesci o piante. Il motore consiste di uno statore sigillato e di un rotore a magnete permanente raffreddato ad acqua. Tutti i componenti elettrici sono a tenuta stagna.

ATTENZIONE: SICUREZZA E COLLEGAMENTI ELETTRICI.

1. **ATTENZIONE: STACCARE SEMPRE LA SPINA O SCOLLEGARE DALL'ALIMENTAZIONE ELETTRICA TUTTI GLI APPARECCHI NEL LAGHETTO PRIMA DI IMMERGERE LE MANI NELL'ACQUA DURANTE L'INSTALLAZIONE, LA RIPARAZIONE, LA MANUTENZIONE O IL TRASPORTO DEGLI STESSI.**
2. Posizionare il trasformatore in un garage o in un capanno, vicino alla presa dell'alimentazione elettrica. Il trasformatore non è a tenuta stagna e deve essere tenuto all'asciutto ed al coperto, con una ventilazione adeguata. Non posizionare il trasformatore direttamente alla luce del sole, vale a dire in serre, su davanzali di finestre, ecc. Temperature eccessive ne possono causare il surriscaldamento.
3. Non utilizzare il cavo di alimentazione per sollevare la pompa, in quanto si potrebbe danneggiarla. Consigliamo di usare una fune di sollevamento, fissata all'occhiello della maniglia in cima alla gabbietta del filtro, se la pompa viene installata in acque profonde.
4. Non operare la pompa in caso di gelo e non lasciarla esposta a temperature rigide.
5. Non operare la pompa in assenza di acqua.
6. Verificare che la tensione riportata sulla pompa corrisponda a quella dell'alimentazione elettrica.
7. **NON AZIONARE LA POMPA PRIMA DELLA GABBIEtta DEL FILTRO. L'UTILIZZO DELLA POMPA SENZA IL FILTRO POTREBBE INVALIDARE LA GARANZIA.**
8. La pompa deve essere collegata solo al trasformatore di sicurezza, in materiale isolante, da 24 V, come quello fornito in dotazione.
9. **IN CASO DI DUBBI SUL COLLEGAMENTO ALLA RETE ELETTRICA CONSULTARE UN ELETTRICISTA QUALIFICATO O LE AUTORITÀ LOCALI.**

modo da poterla inserire nel raccordo. Premere fino a quando non si sente uno scatto.

2. Posizionare il braccetto della valvola (B) sul regolatore della portata della cascata (C) e premere fino a quando non si sente uno scatto. Avvitare il gruppo valvola alla borchia più lunga (D) del raccordo a T (vedi Fig. 1).

Braccio telescopico

1. Inserire il tubo interno (E) nell'anello a vite (F) del braccio telescopico (F) e nella guarnizione toroidale (G). Spingere il tubo interno nel tubo esterno (H) e serrare delicatamente l'anello. La posizione finale del raccordo a T non è importante. La lunghezza massima ottenibile del braccio telescopico è 150 mm (vedi Fig. 2).

Fontana a campana

1. Posizionare il supporto della campana (J) sul corpo principale della campana (I) e spingere in posizione.
2. Posizionare la campana (K) in corrispondenza del corpo della campana e premere centralmente in posizione (vedi Fig. 3).

INSTALLAZIONE DEL TRASFORMATORE

Collegare la pompa al trasformatore come segue (vedi Fig. 10):

Collegare la pompa al trasformatore come segue: (vedere figura 8)

- U. Cavo elettrico
- V. Cavo di basso voltaggio alla pompa
- W. Cavo volante

Nota: Se il trasformatore fornito con questo prodotto è contrassegnato con un numero di riferimento 24.753, significa che è dotato di un interruttore di sovraccarico. Se il trasformatore viene cortocircuitato, occorre trovare il guasto prima di premere l'interruttore con rivestimento in gomma per azzerare l'unità.

1. Avvitare il trasformatore al posto giusto sulla parete assicurando un facile accesso alla morsetteria a basso voltaggio.
2. Inserire il cavo pompa nella spina provvista sul cavo volante per il trasformatore. Se è necessaria una prolunga potete richiederla alla HozeLOCK Cyprio. Contattare Escher s.r.l. ITALY Tel: 295 339 216
3. Se viene danneggiato, non è possibile cambiare il cavo fornito con questa pompa.

AVVERTENZA: LA PRESA IN DOTAZIONE NON È IMPERMEABILE. FARE IL COLLEGAMENTO ALL'ELETTRICITÀ SOLTANTO IN UN SISTEMA DI CHIUSURA IMPERMEABILE.

Assicurarsi che i cavi di 230V e 24V non si incrociano.

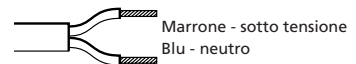

Collegare il cavo MARRONE al terminale SOTTO TENSIONE che può essere contrassegnato da una L oppure colorato ROSSO o MARRONE.

Collegare il cavo BLU al TERMINALE NEUTRO che può essere contrassegnato con una N oppure colorato BLU o NERO.

Nota:

Il trasformatore è protetto da un cut-out termico autorisettante che ferma la pompa quando entra in operazione.

Spegnerne e lasciar raffreddare il trasformatore per 2 ore prima di avviarlo di nuovo.

Lo scatto continuo potrebbe essere causato dal fatto che il trasformatore è stato posto in

MONTAGGIO ACCESSORI

Raccordo a T

1. Posizionare il regolatore della portata (vedi Fig. 1-A) sul corpo del raccordo a T con la caviglia rivolta verso il basso in

Unique Koi
Rauhe Straße 36, 46459 Rees
Deutschland
Email: info@uniquekoi.de

un luogo troppo caldo (per es. alla luce diretta del sole).

INSTALLAZIONE DELLA POMPA

Ubicazione

Costruire una piattaforma solida e piana su cui si possa posizionare la pompa. Per installazioni con giochi d'acqua montati direttamente sul raccordo a T, la sommità della piattaforma dovrà trovarsi 300 mm sotto al livello dell'acqua. Per installazioni con giochi d'acqua montati direttamente sul raccordo a T e sul braccio telescopico, la sommità della piattaforma dovrà trovarsi 450 mm al di sotto del livello dell'acqua.

Solo fontana.

(Vedi Fig. 7 per una guida generale all'installazione)

1. Posizionare la pompa accanto al laghetto e riportare il cavo all'alimentazione di rete.
2. Posizionare la pompa con il gruppo del raccordo a T e, se necessario, il braccio telescopico con la fontana sistemata nel punto desiderato del laghetto. I giochi d'acqua del secondo e terzo stadio si innestano a scatto (vedi Fig. 4).
3. L'altezza del getto può essere modificata tramite la rotella di regolazione della portata (vedi Fig. 5, L).
4. Se necessario, il gioco d'acqua del secondo stadio (Fig. 5, M) può essere utilizzato per produrre un display alternativo e più alto rispetto a quello del terzo stadio (Fig. 5, N).
5. La fontana a campana produce una campana d'acqua decorativa. Le dimensioni della campana possono essere regolate modificando la portata attraverso il raccordo a T con il regolatore della portata. Poi, alzare e abbassare la parte superiore della campana sul corpo principale della campana.
6. Il giunto sferico sulla base del raccordo a T può essere utilizzato per regolare verticalmente l'angolo della fontana. (Fig. 5, O)

Fontana e cascata.

(Vedi Fig. 8 per una guida generale all'installazione)

1. Posizionare la pompa come descritto in precedenza.
2. Attaccare un flessibile di 25 mm di diametro e di lunghezza adeguata al connettore filettato (Fig. 5, P), ed assicurarlo con una clip. Disporre la parte terminale del flessibile nella posizione desiderata.
3. Avvitare il connettore filettato all'uscita laterale della cascata del raccordo a T.
4. La combinazione di cascata e fontana ridurrà l'altezza del getto della fontana.
5. Una volta che la pompa è in funzione, il flusso della cascata e l'altezza del getto della fontana possono essere regolati indipendentemente.

Solo cascata.

(Vedi Fig. 9 per una guida generale all'installazione)

1. Posizionare la pompa come descritto in precedenza.
2. Attaccare un flessibile di 25 mm di diametro e della lunghezza adeguata al connettore filettato e assicurarlo con una clip. Disporre la parte terminale del flessibile nella posizione desiderata.
3. Per ottenere la portata massima nella cascata, avvitare il connettore filettato direttamente all'uscita della pompa. Alcune installazioni richiederanno la regolazione della portata dell'acqua. In questi casi, avvitare il raccordo a T all'uscita della pompa, avvitare il connettore alla borchia d'uscita della cascata e regolare la portata utilizzando il regolatore della portata della cascata (Fig. 5, Q), a seconda delle necessità.

MANUTENZIONE

La gamma Hozelock Cyprio di pompe Cascade è stata ideata per consentire una manutenzione rapida e facile. Come tutte le pompe di questo tipo, di tanto in tanto si dovrà pulire la gabbietta del filtro e l'anello per i giochi d'acqua della fontana.

STACCARE LA SPINA O SCOLLEGARE TUTTE LE APPRECCIATURE NEL LAGHETTO PRIMA DI IMMERGERE LE MANI NELL'ACQUA O PRIMA DI ESEGUIRE LA MANUTENZIONE.

Gioco d'acqua

1. Posizionare una monetina o oggetto simile nella apposita fessura e rimuovere delicatamente il gioco d'acqua.

2. Sciacquare in acqua pulita e rimontare.

Gabbietta filtro

1. Rimuovere gli accessori dell'uscita della pompa.
2. Tenendo la pompa con una mano, premere il pulsante di rilascio (R) sulla pompa e aprire la gabbietta del filtro (vedi Fig. 5).
3. Estrarre la pompa dal suo alloggiamento dove lavare/risciacquare la gabbietta del filtro in acqua pulita. Lavare anche l'incernieratura della gabbietta.
4. Rimontare la pompa.

Gruppo rotore

1. Rimuovere la gabbietta del filtro, come descritto in precedenza.
2. Ruotare l'alloggiamento della pompa (Fig. 6, S) fino a quando i due oggetti a baionetta non siano fuoriusciti dal corpo del motore.
3. Rimuovere delicatamente l'alloggiamento della pompa dal corpo motore.
4. Estrarre il gruppo rotore dal corpo motore (vedi Fig. 6, T).
5. Sciacquare tutti i componenti in acqua pulita. Non utilizzare prodotti detergenti o chimici.
6. Reinscrivere il gruppo rotore nel corpo motore e rimontare l'alloggiamento della pompa e la gabbietta del filtro.

MANUTENZIONE DELLA POMPA DURANTE TUTTO L'ANNO

Effettuare un breve controllo giornaliero per assicurarsi che la pompa funzioni in modo soddisfacente.

Una volta alla settimana: rimuovere e pulire la gabbietta del filtro e il gioco d'acqua secondo quanto spiegato nelle note sulla manutenzione generale. Può darsi che l'operazione di pulizia sia effettuata più frequentemente. Ciò dipende dalle condizioni dell'acqua.

Una volta all'anno: smontare completamente la pompa, incluso il gruppo rotore, come spiegato nelle note sulla manutenzione generale, e sciacquare tutti i componenti in acqua pulita. Sostituire le parti usurate o danneggiate.

GARANZIA TRIENNALE HOZELOCK CYPRIO

In caso di malfunzionamento (gruppo rotore escluso) nei tre anni successivi al suo acquisto, la pompa sarà riparata o sostituita (a discrezione del fabbricante) gratuitamente, salvo danni o uso improprio da parte dell'utente.

Non si accetta alcuna responsabilità per danni causati da incidenti, installazione o utilizzo impropri. La responsabilità è limitata alla sostituzione di una pompa malfunzionante. Questa garanzia non è trasferibile e non influisce sui diritti statutari dell'utente.

Per avvalersi della garanzia, contattare prima di tutto il servizio assistenza clienti Hozelock Cyprio, che potrà richiedere che la pompa, assieme alla prova d'acquisto, sia inviata direttamente all'indirizzo riportato qui di seguito.

DANNI CAUSATI DALL'UTILIZZO A SECCO DELLA POMPA O IN CONDIZIONI DI GELO

INVALIDERANNO LA GARANZIA.

RICERCA DEI GUASTI

ATTENZIONE: STACCARE SEMPRE LA SPINA O SCOLLEGARE DALL'ALIMENTAZIONE ELETTRICA TUTTI GLI APPARECCHI NEL LAGHETTO PRIMA DI IMMERGERE LE MANI NELL'ACQUA DURANTE L'INSTALLAZIONE, LA RIPARAZIONE, LA MANUTENZIONE O IL TRASPORTO DEGLI STESSI.

IMPORTANTE: CONSERVARE QUESTA SEZIONE PER EVENTUALI FUTURE CONSULTAZIONI

FLUSSO RIDOTTO DALLA POMPA

1. Controllare che la gabbietta del filtro sia pulita.
2. Un flessibile di diametro ridotto impedirà il normale flusso di uscita dalla pompa.
3. Eliminare eventuali intasamenti e regolare il flusso con l'apposita rotella.

FLUSSO ASSENTE DALLA POMPA

1. Controllare che la pompa sia collegata alla rete elettrica.
2. Controllare fusibile e connessioni elettriche.
3. Controllare che il gruppo rotore non sia inceppato, sia danneggiato o usurato.
4. Controllare che la gabbietta del filtro sia pulita.

SPRUIZZO DEBOLE DALLA FONTANA

1. Pulire il gioco d'acqua. (Vedi Manutenzione.)

Numero parti	
Alloggiamento pompa e guarnizione	2000LV Z13245
Gruppo rotore	3408
Gabbietta filtro	Z13217
Kit Fontana	3403
Trasformatore	Z13195
3000LV	
Alloggiamento pompa e guarnizione	Z13255
Gruppo rotore	3408
Gabbietta filtro	Z13217
Kit Fontana	3403
Trasformatore	Z13195
4000LV	
Alloggiamento pompa e guarnizione	Z13255
Gruppo rotore	3411
Gabbietta filtro	Z13217
Kit Fontana	3403
Trasformatore	Z13195

Escher s.r.l

Via Miles 2,
1-20040 Cavenago Brianza (MI)
Italia

Tel: 02 95 339 216

Fax: 02 95 016 17

E La bomba Hozelock Cyprio Cascade (2000/3000/4000LV) de bajo voltaje fue diseñada para ser usada bajo agua solamente. Esta bomba no se lubrica ni con aceite ni grasa, y se puede utilizar sin peligro en estanques con peces o plantas. El motor lleva un estator sellado y un rotor de imán permanente refrigerado por agua. Todos los componentes eléctricos vienen sellados para aislarlos del agua.

AVISO IMPORTANTE: SEGURIDAD Y CONEXIONES ELÉCTRICAS.

1. AVISO IMPORTANTE: AL INSTALAR,

REPARAR, MANTENER O MANIPULAR EL EQUIPO, SIEMPRE DESENCHUFE O DESCONECTE DE LA ALIMENTACIÓN ELÉCTRICA TODOS LOS APARATOS DEL ESTANQUE ANTES DE METER LAS MANOS EN EL AGUA.

- Coloque el transformador en un garaje o cobertizo cerca del suministro de voltaje de la red. El transformador no es impermeable, y debe mantenerse seco y protegido bajo cubierta, permitiendo suficiente circulación de aire.
No exponga el transformador a la luz directa del sol, por ej. en invernaderos, en alféizares, etc., ya que con temperaturas altas se puede sobrecalentar.
- No use el cable de alimentación para levantar la bomba, porque esto puede producir daño. Cuando se instale la bomba en aguas profundas, se recomienda poner una cuerda de elevación, pasándola por el oje del asidero que se halla por encima del colador.
- No se debe hacer funcionar ni dejar la bomba en condiciones de congelación.
- No deje que la bomba funcione en seco.
- Compruebe que el voltaje marcado en la bomba corresponda a la alimentación de bajo voltaje.
- NO HAGA FUNCIONAR ESTA BOMBA SIN ANTES INSTALAR EL COLADOR. SI SE USA LA BOMBA SIN COLADOR SU GARANTÍA PUEDE QUEDAR INVALIDADA.**
- La bomba debe conectarse con un transformador aislante de seguridad con salida de 24V, como el que viene con este producto.
- SI TUVIERA ALGUNA DUDA SOBRE EL MODO DE CONECTAR EL CABLE CON LA ALIMENTACIÓN DE LA RED, CONSULTE A UN ELECTRICISTA CALIFICADO O A LAS AUTORIDADES LOCALES DE ELÉCTRICIDAD.**

MONTAJE DE ACCESORIOS

Pieza en 'T'

- Instale el control de paso (véase la fig. 1-A) en la pieza en 'T', con la espiga hacia abajo, de tal manera que se pueda introducir en la pieza en 'T'. Presiónelo a fondo y acople las dos piezas.
- Introduzca el vástago de la válvula (B) en el control de paso de la cascada (C) y acople las dos piezas. Atornille el conjunto de la válvula en el saliente más largo (D) de la pieza en 'T'. Véase la fig. 1.

Extensión telescópica

- Pase el tubo interior (E) por la tuerca de la extensión telescópica (F) y el anillo tórico (G). Presione el tubo interior para que se introduzca en el tubo exterior (H) y atornille la tuerca cuidadosamente. La posición final de la pieza en 'T' no es importante. En la extensión telescópica, la diferencia entre máximo y mínimo es de 150 mm (véase la fig. 2).

Fuente de campana.

- Introduzca el soporte de la campana (J) en el cuerpo principal de la campana (I) y presiónelo a fondo hasta quedar en posición.
- Coloque la campana (K) en el ensamblaje del cuerpo y presiónelo para que quede en la posición central. Véase la fig. 3.

INSTALACIÓN DEL TRANSFORMADOR

Conecte la bomba al transformador como sigue (vea figura 10).

- U Cable de tensión de red
- V Cable de tensión baja a la bomba
- W Conductor suelto

NOTA: Si el transformador que viene con este producto tiene marcado el número de referencia 24.753, esto quiere decir que el

producto viene con un interruptor de sobrecarga reactivable. De producirse un cortocircuito en el transformador, primeramente debe corregirse el defecto antes de presionar el interruptor recubierto de goma para reactivar la unidad.

- Enrosque el transformador en posición en la pared asegurando un acceso fácil al bloque de terminales de tensión baja.
- Enchufe el conductor de la bomba en la toma provista en el conductor suelto para el transformador. Si se necesita un conductor de extensión Hozelock Cyprio provee conductores de extensión. Vea

EhliS SA Spain Tel: 93 682 00 06

- El cable que se suministra con esta bomba no puede cambiarse, si se daña el cable

ADVERTENCIA: EL ENCHUFE PROVISTO CON ESTE PRODUCTO NO ES IMPERMEABLE Y LA CONEXIÓN CON LA ALIMENTACIÓN DE LA RED SOLO DEBE HACERSE DENTRO DE UNA CAJA IMPERMEABLE.

Asegure que no se crucen los cables de 230 V y 24 V.

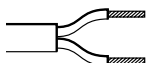

Marrón - Con Corriente
Azul - Neutro

El conductor MARRON se debe conectar al terminal CON CORRIENTE, que puede que esté indicado con una 'L' o de color marrón o rojo.

El conductor AZUL debe conectarse al terminal NEUTRO, que puede estar marcado con una 'N' o tener color azul o negro.

Nota:

Este transformador está protegido con un dispositivo de corte térmico autoreajutable. Si este dispositivo funciona, la bomba deja de funcionar.

Desconecte y deje que el transformador se enfríe durante dos horas antes de volver a ponerlo en funcionamiento.

La desconexión continua automática puede estar causada porque se ha instalado el transformador en un lugar caliente (por ej. bajo la luz directa del sol).

INSTALACIÓN DE LA BOMBA

Posición

Construya una plataforma sólida y nivelada sobre la que se pueda colocar la bomba. Para instalaciones en que se usen los cabezales de fuente directamente sobre la pieza en 'T', la parte superior de la plataforma debe estar 300 mm bajo el nivel del agua. Para instalaciones en que se usen los cabezales de fuente directamente sobre la pieza en 'T' y la extensión telescópica, la parte superior de la plataforma debería estar 450 mm bajo el nivel del agua.

Fuente sola

(Véase la fig. 7 para una guía de instalación general)

- Coloque la bomba cerca del estanque y conduzca el cable hacia la alimentación de la red.
- Ponga en la posición requerida en el estanque la bomba con el conjunto de la pieza en 'T' y, si se requiere, la extensión telescópica, con el cabezal de fuente instalado. Los cabezales de fuente de 2 y 3 filamentos simplemente se colocan en el conducto de la fuente con un golpecito seco (véase la fig. 4).
- Se puede ajustar la altura de la fuente haciendo girar el tornillo de control de paso. Véase la fig. 5 (L).
- Si se requiere, se puede usar el cabezal de 2 filamentos, fig. 5 (M), para lograr un patrón

de exhibición diferente y más alto que el de 3 filamentos, fig. 5 (N).

- La fuente de campana crea una campana de agua decorativa. Se pueden ajustar las dimensiones de la campana al ajustar el paso del agua por la pieza en 'T' haciendo girar el control de paso de la fuente o levantando o bajando la parte superior de la campana en el cuerpo principal de la misma.
- La articulación esférica que se halla en el fondo de la pieza en T puede ser usada para ajustar el ángulo del surtidor, para que quede en posición vertical fig. 5 (O).

Fuente y cascada.

(Véase la fig. 8 para una guía de instalación general)

- Coloque la bomba como se ha descrito antes.
- Conecte un tramo apropiado de tubo flexible con diámetro de 25 mm con la conexión roscada para manguera, fig. 5 (P), sujételo en posición con un clip de manguera apropiado, y ponga la salida de la manguera en la posición requerida.
- Atornille el extremo roscado de manguera sobre la pieza en 'T', por el lado de la salida de la cascada.
- La combinación de cascada y fuente reduce la altura de la fuente que se puede conseguir.
- Una vez que la bomba esté funcionando, se pueden ajustar independientemente el paso de agua por la cascada y la altura de la fuente.

Cascada solamente.

(Véase la fig. 9 para una guía de instalación general)

- Ponga la bomba en posición de la manera señalada anteriormente.
- Conecte un tramo apropiado de manguera de 25 mm en la conexión roscada para manguera, sujételo con un clip de manguera apropiado, y ponga la salida de la manguera en la posición requerida.
- Para optimizar el paso de agua por la cascada, atornille el extremo roscado de manguera directamente sobre la salida de la bomba. Con algunas instalaciones, habría que ajustar el paso del agua. En estos casos, atornille la pieza en 'T' sobre la salida de la bomba, atornille el extremo roscado de manguera en el saliente de la salida de la cascada, y ajuste el paso del agua utilizando el control de paso de la cascada, Fig. 5 (Q), según sus requerimientos.

MANTENIMIENTO

La gama Hozelock Cyprio de bombas Cascade fue diseñada para permitir un mantenimiento rápido y fácil. Al igual que todas las bombas de este tipo, de vez en cuando se hace necesario limpiar el colador y el anillo del cabezal de la fuente.

ANTES DE METER LAS MANOS EN EL AGUA O DE COMENZAR TRABAJOS DE MANTENIMIENTO, SIEMPRE DESENCHUFE O DESCONECTE DE LA ALIMENTACIÓN ELÉCTRICA TODOS LOS APARATOS DEL ESTANQUE.

Cabezal de fuente

- Coloque en la ranura una moneda o algo semejante y haga palanca cuidadosamente en el cabezal de fuente para sacarlo.
- Enjuáguelo en agua limpia y vuelva a montarlo.

Colador.

- Saque los accesorios de la salida de la bomba.
- Sostenga la bomba con una mano, presione el botón de apertura (R) que se encuentra en la parte superior de la bomba y abra el colador. Véase la fig. 5.
- Saque la bomba, deslizándola de su

posición, y lave/enjuague el colador con agua limpia. En esta oportunidad, también se deben lavar los goznes del colador hasta dejarlos limpios.

4. Vuelva a armar la bomba.

Conjunto del rotor.

1. Quite el colador tal como se señala más arriba.
2. Suelte la cámara de la bomba, fig. 6 (5), haciéndola girar hasta que las dos lengüetas de sujeción se separen de las orejetas del cuerpo del motor.
3. Suavemente tire de la cámara de la bomba en línea recta, separándola del cuerpo del motor.
4. Tire del conjunto del rotor y sáquelo del cuerpo del motor, véase la fig. 6 (T).
5. Lave todos los componentes con agua limpia. No use detergentes ni otros productos químicos de limpieza.
6. Vuelva a colocar el conjunto del rotor en el cuerpo del motor, y reinstale la cámara de la bomba y el colador.

CUIDADO DE LA BOMBA DURANTE TODO EL AÑO.

Debe realizarse una rápida comprobación diaria para asegurar que la bomba rinda satisfactoriamente.

Semanalmente: Quite y limpie el colador y el cabezal de la fuente conforme a las notas de mantenimiento general. Según las condiciones del agua del estanque, es posible que sea necesario hacer una limpieza más frecuente.

Anualmente: Desarme la bomba completamente, incluyendo el conjunto del rotor, tal como se señala en las notas de mantenimiento general, y lave todos los componentes con agua dulce limpia. Cambie las piezas gastadas o rotas.

GARANTÍA DE 3 AÑOS HOZELOCK CYPRIO.

Si esta bomba, excluyendo el conjunto del rotor, quedara fuera de servicio antes de transcurridos 3 años a partir de la fecha de compra, a discreción nuestra, se reparará o sustituirá gratuitamente, a no ser que, según nuestra opinión, se haya dañado o se haya usado inapropiadamente.

No se acepta responsabilidad por daño debido a accidente, o instalación o uso inapropiados. Nuestra responsabilidad se limita al reemplazo de una bomba defectuosa. Esta garantía no es transferible. No afecta sus derechos estatutarios.

Para obtener los beneficios de la garantía, primeramente diríjase al Servicio HozeLock Cyprio de Atención al Cliente, que puede pedir que la bomba sea enviada, junto con el comprobante de compra, directamente a la dirección que se señala más abajo.

DAÑO CAUSADO POR HABER HECHO FUNCIONAR LA BOMBA EN SECO O PORQUE HA SIDO EXPUESTA A HELADAS, INVALIDA LA GARANTÍA.

INVESTIGACIÓN DE AVERÍAS

AVISO IMPORTANTE: AL INSTALAR, REPARAR, MANTENER O MANIPULAR EL EQUIPO, SIEMPRE DESENCHUFE O DESCONECTE DE LA ALIMENTACIÓN ELÉCTRICA TODOS LOS APARATOS DEL ESTANQUE ANTES DE METER LAS MANOS EN EL AGUA.

IMPORTANTE: GUARDE ESTA SECCIÓN PARA CONSULTA FUTURA

FLUYE POCOA AGUA DE LA BOMBA

1. Asegure que el colador esté limpio.
2. Una tubería de salida de diámetro pequeño restringe el paso de salida.
3. Quite cualquiera obstrucción y ajuste los controles de paso.

NO FLUYE AGUA DE LA BOMBA

1. Compruebe que la alimentación eléctrica esté conectada.

2. Revise el fusible y el cableado.
3. Compruebe que el conjunto del rotor no se haya atascado, dañado ni muestre alguna señal de desgaste excesivo.
4. Compruebe que el colador esté limpio.

EXHIBICIÓN DE FUENTE DEFECTUOSA.

1. Limpie el cabezal de la fuente (véase 'Mantenimiento').

No. de pieza

	2000LV
Cámara de bomba y junta de sellar	Z13245
Rotor	3408
Colador	Z13217
Conjunto de fuente	3403
Transformador	Z13195

	3000LV
Cámara de bomba y junta de sellar	Z13255
Rotor	3408
Colador	Z13217
Conjunto de fuente	3403
Transformador	Z13195

	4000LV
Cámara de bomba y junta de sellar	Z13255
Rotor	3411
Colador	Z13217
Conjunto de fuente	3403
Transformador	Z13195

HozeLock Tricoflex Iberica SL,
Parqu de Negocios Madblau,
C/Garrotxa, 10 - 12 Planta Baja A-1,
Edificio Oceano 1,
08820 Prat de Llobregat
Barcelona, España
Tel: 93 3788 578
Fax: 93 3706 614

NL

De HozeLock Cyprio Cascade
(2000/3000/4000LV)

Zwakstroom pomp is uitsluitend ontworpen voor gebruik onder water. De pomp hoeft niet met olie of vet gesmeerd te worden en kan veilig gebruikt worden in vijvers met vissen of planten. De motor bestaat uit een waterdichte stator en een watergekoelde vaste magneet rotor. Alle elektrische onderdelen kunnen niet met water in aanraking komen.

WAARSCHUWING: VEILIGHEIDS- EN ELEKTRISCHE AANSLUITINGEN.

1. **SCHAKEL ALTIJD ALLE APPARATUUR IN DE VIJVER UIT EN KOPPEL DEZE LOS VAN HET ELEKTRICITEITSNET VOORDAT U UW HANDEN IN HET WATER STEEKT BIJ HET INSTALLEREN VAN, REPAREREN VAN, ONDERHOUDEN VAN OF ANDERSZINS OMGAAAN MET DE APPARATUUR.**
2. Plaats de transformator in een garage of schuur dichtbij de netvoeding. De transformator is niet waterdicht en moet onderdak en droog gehouden worden. Zorg ook voor voldoende luchtcirculatie. Plaats de transformator niet in direct zonlicht, bv in een serre of op het raamkozijn, enz. omdat hoge temperaturen oververhitting kunnen veroorzaken.
3. Til de pomp niet met behulp van het netsnoer uit het water, omdat dit schade kan veroorzaken. Wanneer de pomp in diep water wordt geïnstalleerd, adviseer wij u om een ophaalkoord aan de handgreep bovenop de filterkooi te bevestigen.
4. Laat de pomp tijdens perioden van vorst niet buiten staan of werken.
5. Laat de pomp nooit zonder water lopen.

6. Controleer of de voltage-aanduiding op de pomp overeenkomt met de zwakstroomvoeding.

7. LAAT DE POMP NIET DRAAIEN ZONDER DAT DE FILTERKOOI IS BEVESTIGD. GEBRUIK VAN DE POMP ZONDER DE FILTERKOOI KAN UW GARANTIE ONGELDIG MAKEN.

8. De pomp mag alleen worden aangesloten op 24V veiligheids-transformator die vergelijkbaar is met de bij dit product meegeleverde transformator.

9. RAADPLEEG BIJ TWIJFEL OVER HET AANSLUITEN OP DE NETVOEDING EEN ERKEND ELEKTRICIEN OF UW PLAATSSELIJKE ELEKTRICITEITSMACHTSCHAAPPIJ.

MONTAGE TOEBEHOREN

T-stuk.

1. Bevestig de fonteinstroomregelaar (zie fig. 1-A) aan het T-stuk met de pin naar beneden gericht. Volledig naar beneden drukken en aan elkaar vastklikken.
2. Bevestig de klepsteen (B) aan de waterafstroomregelaar (C) en klik ze aan elkaar vast. Schroef de klep in de langere nok (D) op het T-stuk. Zie fig. 1.

Telescopische Buis

1. Schuif de binnenste buis (E) door de telescopische buismoer (F) en "O" ring (G). Duw de binnenste buis in de buitenste buis (H) en schroef de moer voorzichtig naar beneden vast. De uiteindelijke plaats van het T-stuk is niet belangrijk. De maximale afstand waarover de telescopische buis verschoven kan worden is 150mm (Zie fig. 2).

Klokkfontein.

1. Plaats de Kloksteun (J) op de Klokhooftbuis (I) en druk de kloksteun volledig naar beneden.
2. Plaats de Klok (K) op de Kloksteun en druk de Klok in het midden vast.

Zie fig. 3.

INSTALLATIE TRANSFORMATOR

Verbind de pomp met de transformator als volgt (zie fig. 10)

- U netspanningskabel
- V zwakstroomkabel naar de pomp
- W losse aansluiting

N.B.: Als de transformator die bij die product geleverd is, gemarkeerd is met het referentienummer 24.753, dan heeft hij een overbelastingsschakelaar die gereset kan worden. Als er een kortsluiting plaatsvindt in de transformator, moet eerst de fout opgelost worden voordat de met rubber bedekte schakelaar ingedrukt wordt om hem te resetten.

1. Schroef de transformator op zijn plaats aan de muur en zorg ervoor dat het aansluitpunt makkelijk bereikbaar is.
2. Steek de pompdraad in het contact van de losse aansluiting op de transformator. Als een verlengsnoer nodig is, kan HozeLock verlengsnoeren leveren, raadpleeg HozeLock Holland BV Nederland 0416-650950
3. De kabel die bij deze pomp geleverd wordt kan niet vervangen worden als de kabel beschadigd is.

Waarschuwing: de stekker die bij deze pomp geleverd wordt is niet waterdicht en de aansluiting op de netspanning mag alleen in een weersbestendige constructie gemaakt worden.

Zorg ervoor dat de 220V kabel niet de 24V kabels kruist.

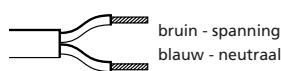

De bruine draad moet met de netspanning verbonden worden, die met een "L" gemerkt kan zijn of die aan een bruine of rode kleur herkenbaar is.

De blauwe draad moet aan neutraal aangesloten worden, die gemerkt kan zijn met een "N" of herkenbaar is aan een blauwe of zwarte kleur.

Opmerking: deze transformator wordt beschermd door een thermische zichzelf instellende stroomonderbreker. Als dit apparaat in werking treedt zal de pomp stoppen.

Sluit af aan laat de transformator 2 uur afkoelen, alvorens opnieuw te starten.

Het voortdurend afslaan kan veroorzaakt worden door de plaatsing van de transformator op te warme plaatsen

INSTALLATIE POMP

Plaatsing

Zorg voor een stevige en horizontale opstelplaats voor de pomp. Voor installaties waarbij de fonteintoppen direct op het T-stuk gebruikt worden, moet de bovenzijde van de opstelplaats zich 300mm beneden onder het wateroppervlak bevinden. Voor installaties waarbij de fonteintoppen direct op het T-stuk en de Telescopische buis gebruikt worden, moet de bovenzijde van de opstelplaats zich 450mm beneden onder het wateroppervlak bevinden.

Uitsluitend Fontein.

(Zie fig. 7 voor algemene installatie-instructies)

1. Plaats de pomp naast de vijver en sluit het snoer aan op de netvoeding.
2. Zet de pomp met het T-stuk en, indien vereist, de Telescopische Buis met de daaraan bevestigde fontein op de gewenste plaats in de vijver. De 2- en 3-voudige sproeikoppen klikken eenvoudig vast op de fonteinbuis (zie fig. 4).
3. De fonteinhoogte kan al naar gelang wens geregeld worden door de Fonteinstromingsregelaar te verdraaien. Zie fig. 5 (L).
4. Indien gewenst kan de 2-voudige sproeikop, fig. 5 (M), gebruikt worden om een ander en hoger sproeibeeld te creëren dan de 3-voudige sproeikop, fig. 5 (N).
5. De Klokfontein creëert een decoratieve waterklok. De grootte van de klok kan worden geregeld door het aanpassen van de stroming door het T-stuk door middel van het verdraaien van de Fonteinstromingsregelaar en/of het hoger of lager instellen van de klok in de Klokbehuizing.
6. Het kogelscharnier aan het uiteinde van het tee-vormig deel kan worden gebruikt om de fonteinhoek verticaal in te stellen, fig. 5 (O).

Fontein en Waterval.

(Zie fig. 8 voor algemene installatie-instructies)

1. Stel de pomp op zoals eerder beschreven.
2. Sluit een slang van de goede lengte en met een binnendiameter van 25mm aan op het van een schroefdraad voorziene slanguiteinde, fig. 5. (P). Gebruik een geschikte slagklem voor een stevige verbinding en leg het uiteinde van de

slang op de gewenste plaats.

3. Schroef het slanguiteinde met de schroefdraad vast aan de watervuluitlaatzijde van het T-stuk.
4. De combinatie van waterval en fontein vermindert de te bereiken hoogte van de fontein.
5. Zodra de pomp werkt kunnen de stroming van de waterval en de hoogte van de fontein onafhankelijk van elkaar aangepast worden.

Uitsluitend Waterval.

(Zie fig. 9 voor algemene installatie-instructies)

1. Stel de pomp op zoals eerder beschreven.
2. Sluit een slang van de goede lengte en met een binnendiameter van 25mm aan op het van een schroefdraad voorziene slanguiteinde. Gebruik een geschikte slagklem voor een stevige verbinding en leg het uiteinde van de slang op de gewenste plaats.
3. Voor een maximale waterval schroeft u het slanguiteinde met de schroefdraad direct op de uitlaat van de pomp. Voor een aantal installaties is het nodig de waterstroming aan te passen. In een dergelijk geval schroeft u het T-stuk vast op de uitlaat van de pomp en het slanguiteinde met de schroefdraad op de watervuluitlaatnok. Vervolgens kunt u naar behoefte de waterval met behulp van de stromingsregelaar, fig. 5 (Q), aanpassen.

ONDERHOUD

Het HozeLOCK Cyprio assortiment Cascade pompen is ontworpen met het oog op snel en makkelijk onderhoud. Zoals met alle pompen van dit type, is het af en toe noodzakelijk om de filterkooi en sproeikoppen van de fontein schoon te maken.

KOPPEL ALTIJD ALLE APPARATEN IN DE VIJVER LOS VAN DE NETVOEDING OF SCHAKEL ZE UIT VOORDAT U UW HANDEN IN HET WATER STEEKT OF MET ONDERHOUD BEGINT.

Fonteinkop

1. Steek een munt of iets dergelijks in de gleuf en licht de fontein kop voorzichtig op.
2. Spoel de fontein kop af in schoon water en monteer hem weer.

Filter.

1. Verwijder de toebehoren van de pompuitlaat.
2. Houd de pomp met een hand vast, druk op de ontgrendelingsknop (R) bovenop de pomp en open de Filterkooi. Zie fig. 5.
3. Schuif de pomp naar buiten uit zijn behuizing en spoel de Filterkooi met schoon water af. De scharnieren van de Filterkooi moeten gelijktijdig schoongemaakt worden.
4. Zet de pomp weer in elkaar.

Montage Rotor.

1. Verwijder de Filterkooi zoals hierboven beschreven.
2. Verwijder de Pompkamer, fig. 6 (S), door deze te draaien totdat de twee borgen vrij zijn van de lipjes op de Motorbehuizing.
3. Trek vervolgens de Pompkamer voorzichtig recht uit de Motorbehuizing.
4. Trek nu de Rotor uit de Motorbehuizing. Zie fig. 6 (T).
5. Spoel alle onderdelen in schoon water af. Gebruik geen, al of niet chemische, schoonmaakmiddelen.
6. Vervang de Rotor in de Motorbehuizing

en monteer vervolgens de Pompkamer en Filterkooi.

POMPONDERHOUD GEDURENDE HET JAAR

Elke dag moet even gecontroleerd worden of de pomp naar behoren werkt.

Eens per week moeten de Filterkooi en de Fontein kop verwijderd en schoongemaakt worden overeenkomstig de algemene onderhoudsvoorchriften. Afhankelijk van de conditie van het vijverwater is schoonmaken wellicht vaker nodig.

Enmaal per jaar – Demonteer de pomp, inclusief de Rotor, volledig overeenkomstig de algemene onderhoudsvoorchriften en spoel alle onderdelen in schoon en zoet water af. Vervang versleten of kapotte onderdelen.

HOZELOCK CYPRIO - 3 JAAR GARANTIE

Indien deze pomp, uitgezonderd de Rotor, binnen 3 jaar na aankoop niet meer onderhouden kan worden, zal hij – te onze beoordeling – gratis worden gerepareerd of vervangen, tenzij naar onze mening de pomp beschadigd is of onjuist gebruikt werd.

Wij accepteren geen aansprakelijkheid voor schade als gevolg van ongelukken, een onjuiste installatie of onjuist gebruik. Onze aansprakelijkheid is beperkt tot het vervangen van een defecte pomp. Deze garantie is niet overdraagbaar. Uw wettelijke rechten blijven onverlet.

Om aanspraak te kunnen maken op de garantie moet u eerst contact opnemen met de HozeLOCK Cyprio klantendienst die u kan verzoeken de pomp, samen met een bewijs van aankoop, direct naar onderstaand adres te sturen.

SCHADE ALS GEVOLG VAN VORST OF HET DROOG LATEN LOPEN VAN DE POMP DOET UW GARANTIE VERVALLEN.

STORINGEN ZOEKEN

SCHAKEL ALTIJD ALLE APPARATUUR IN DE VIJVER UIT EN KOPPEL DEZE LOS VAN HET ELEKTRICITEITSNET VOORDAT U UW HANDEN IN HET WATER STEEKT BIJ HET INSTALLEREN VAN, REPAREREN VAN, ONDERHOUDEN VAN OF ANDERSZINS OMGAAN MET DE APPARATUUR.

BELANGRIJK – BEWAAR DIT ONDERDEEL ALS NASLAGWERK

ZWAKKE POMPDORSTROMING

1. Zorg ervoor dat de Filterkooi schoon is.
2. Een uitlaatpijp met een kleine diameter beperkt de afvoer.
3. Verwijder eventueel aanwezig vuil e.d. en pas de stromingssnelheid aan.

GEEN POMPDORSTROMING

1. Controleer of de netvoeding is aangesloten.
2. Controleer de zekering en bedrading.
3. Controleer of de Rotor niet is vastgelopen, beschadigd of tekenen van overmatig gebruik vertoont.
4. Zorg ervoor dat de Filterkooi schoon is.

SLECHTE FONTEINWERKING.

1. Maak de Sproeikop schoon. (zie onderhoud).

HozeLOCK Benelux

Postbus 108, 2920 Kalmthout, België/Belgique
Tel: 03 2130883 Fax: 06 2130922

HozeLOCK Benelux

Postbus 348, 5140 AH Waalwijk, Nederland
Tel: 0416 569290 Fax: 0416 569299

Underdelnummers	
Pompkamer en Afdichting	2000LV
Rotor	Z13245
Filterkooi	3408
Fontein Kit	Z13217
Transformator	3403
	Z13195
Pompkamer en Afdichting	3000LV
Rotor	Z13255
Filterkooi	3408
Fontein Kit	Z13217
Transformator	3403
	Z13195
Pompkamer en Afdichting	4000LV
Rotor	Z13255
Filterkooi	3411
Fontein Kit	Z13217
Transformator	3403
	Z13195

S Hozelock Cyprio Cascade (2000/3000/4000LV) lågspänningspump är designad endast för att användas nedsänkt i dammen. Pumpen behöver ej smörjas och kan användas på säkert sätt i dammar med fisk eller växter. Motorn består av en förglad stator och en vattenkyld magnetimpeller. Alla elektriska komponenter är isolerade från vatten.

VARNING: SÄKERHET OCH ELEKTRISKA ANSLUTNINGAR.

- VARNING – BRYT ALLTID STRÖMMEN TILL ALLA APPARATER I DAMMEN INNAN DU STICKER NED HÄNDERNA I VATTNET NÄR UTRUSTNINGEN INSTALLERAS, REPARERAS, UNDERHÅLLS ELLER ELJEST HANTERAS.**
- Placera transformatorn i ett garage eller uthus nära ett strömutfattag. Transformatorn är inte vattensäker och måste därför hållas torr och under tak – med tillräcklig luftcirkulation. Placera inte transformatorn i direkt solljus som exempelvis i ett växthus, på en fönsterbräda eller liknande, eftersom hög omgivande temperatur kan orsaka överhettning.
- Lyft inte pumpen i strömssladden då den kan skadas. Vi rekommenderar att ett lyftsnöre monteras i handtaget oöglå på toppen av pumphöljet när pumpen placeras i djupt vatten.
- Pumpen ska inte köras eller lämnas i dammen vid risk för frost.
- Låt inte pumpen köras torr.
- Kontrollera att den spänning som är märkt på pumpen motsvarar transformatorns utgångsspänning.
- ANVÄND INTE DENNA PUMP UTAN MONTERAT PUMPHÖLJE. GARANTIN GÄLLER EJ VID KÖRNING AV PUMPEN UTAN PUMPHÖLJE ELLER ANNAT REKOMMENDERAT FILTER – SE NEDAN.**
- Denna pump får endast anslutas till en säkerhetsisolerad transformator med 24V utgångsspänning som den som medföljer denna produkt.
- RÅDFRÅGA BEHÖRIG ELEKTRIKER ELLER LOKALA ELVERKÖR OCH DU ÄR DET MINSTA OSÄKER PÅ HUR TRANSFORMATORN SKA ANSLUTAS TILL NÄTSTRÖMMEN.**

MONTERING AV TILLBEHÖR

T-koppling.

- Se fig.1. Montera flödesreglaget (A) på T-kopplingen med stiftet ned för att greppa. Tryck in hela vägen och snäpp ihop dem.
- Placera ventilkraftet (B) på vattenfalllets flödesjustering (C) och snäpp ihop dem.

Skruva in ventilen i den längre klacken (D) på T-kopplingen, se fig.1.

Teleskopiskt skaft

- Trä inre röret (E) genom det teleskopiska skaftets mutter (F) och O-ringen (G). Tryck in det inre röret i det yttre (H) och skruva försiktigt ned muttern. T-kopplingens slutläge är oväsentligt. Skillnaden mellan maximal och minimal längd på det teleskopiska skaftet är 150mm, se fig.2.

Klockfontän.

- Placera klockstödet (J) på klockans kropp (I) och tryck fast det.
- Placera klockan (K) på kroppen och tryck fast den i mitten. Se fig.3.

INSTALLATION AV TRANSFORMATORN

Anslut pumpen till transformatorn enligt följande. (Se fig. 10)

- U Nätkabel
- V Lågvoltskabel till pumpen
- W Kabelända

OBS: Om den transformator som medföljer denna produkt är märkt med referensnumret 24.753 är den försedd med en återställbar överbelastningsbrytare. Om transformatorn kortsluter måste felet påträffas innan den gummistäckta brytaren trycks ned för att återställa enheten.

- Skruva fast transformatorn på väggen så att lågvoltsuttaget är lättåtkomligt.
- Koppla pumpkabeln i stickkontakten på transformatorns lågvolts-kabelända. Om förlängningskabel erfordras, kan sådan beställas hos

Hozelock Sweden AB

Tel: 031-289720

- Kabeln som levereras med denna pump kan inte bytas ut, om den skadas. **VARNING: KONTAKTEN SOM LEVERERAS MED DENNA PRODUKT ÄR INTE VATTENTÄTT OCH ANSLUTNING TILL ELNÄTET MÅSTE GÖRAS I ETT VÄRMBESTÄNDIGT HÖLJE.**

Försäkra Dig om att 230 v kabel och 24 volts kablarna ej korsar varandra.

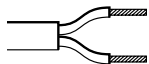

Den bruna ledaren skall anslutas till den fas fasen som kan vara markerad med "L" eller vara brun eller röd.

Den blå ledaren skall anslutas till den nolla, som kan vara markerad med "N" eller vara blå eller svart.

OBS! Denna transformator är försedd med ett automatiskt återgående värmskydd. Om detta skydd utlöses, slutar pumpen att arbeta.

Koppla ur transformatorn och låt den svalna under två timmar innan den sätts igång igen. Upprepade utlösningar kan orsakas av att transformatorn är placerad i varma utrymmen, t.ex. i direkt solljus.

PUMPIINSTALLATION

Placering

Bygg en stabil och plan plattform som pumpen sedan placeras på. För installationer med fontänhuvudet direkt på T-kopplingen ska plattformens överdel vara 300mm under vattenytan. För installationer med fontänhuvudet direkt på T-kopplingen och det teleskopiska skaftet ska plattformens överdel vara 450mm under vattenytan.

Endast fontän

- (se fig.7 som en generell installationsguide).
- Placera pumpen bredvid dammen och dra sladden till strömutfattag.
 - Placera pumpen med T-koppling och i

förekommande fall teleskopiskt skaft med fontänhuvud på önskat läge i dammen. 2-plans och 3-plans fontänhuvudena snäpps direkt på plats på fontänskaftet (se fig.4)

- Fontänhöjden kan regleras genom att vrida på skruven för flödesjustering (se fig.5 (L)).
- Om så önskas kan 2-plans fontänhuvudet, fig. 5 (M) användas för att få en alternativt och högre sprutbild än 3-plans fontänhuvudet, fig.5 (N).
- Klockfontänen ger en dekorativ vattenklocka. Klockans storlek kan regleras med flödesjusteringen på T-kopplingen och/eller genom att dra in inre klockan i eller ut ur klockenheten.
- Kulleden på foten av T-stycket kan användas för justering av fontänens vinkel så att den blir vertikal, fig.5 (O).

Fontän och vattenfall

(se fig. 8 som en generell installationsguide).

- Placera pumpen enligt föregående beskrivning.
- Anslut en erforderlig slanglängd med innerdiametern 25mm genom att trycka fast den direkt på det gångade utloppet, fig.5 (P), säkra med lämplig slangklämma och placera slangens utloppsända på önskad plats.
- Skruva fast den gångade slanganslutningen på vattenfalllets utloppsända av T-kopplingen.
- Kombinationen av vattenfall och fontän reducerar den maximala fontänhöjden.
- När pumpen körs kan vattenfalllets flöde och fontänhöjden justeras oberoende av varandra.

Endast vattenfall

(se fig. 9 som en generell installationsguide)

- Placera pumpen enligt föregående beskrivning.
- Anslut erforderlig slanglängd med innerdiametern 25mm på den gångade slanganslutningen, säkra med lämplig slangklämma och placera skangens utloppsända på önskad plats.
- För maximalt vattenfallsflöde ska den gångade slanganslutningen skruvas direkt på pumpens utlopp. Vissa installationer kräver justering av vattenfalllet. I sådana fall ska T-kopplingen skruvas på pumputloppet, skruva sedan fast den gångade slanganslutningen på vattenfalllets utloppsklack och justera flödet med vattenfalllets flödesjustering fig 5 (Q) efter behov.

UNDERHÅLL

Hozelock Cyprios Cascadepumpar har designats för snabbt och enkelt underhåll. Som med alla pumpar av detta slag blir det ibland nödvändigt att rengöra pumphöljet och fontänhuvudet.

BRYT ALLTID STRÖMMEN TILL ALLA APPARATER I DAMMEN INNAN DU STICKER NED HÄNDERNA I VATTNET ELLER PÅBÖRJAR UNDERHÅLLS-ARBETE.

Fontänhuvud

- Placera ett mynt eller liknande i spåret och bänd frigsiktigt loss fontänhuvudet.
- Skölj det i rent vatten och sätt ihop igen.

Pumphölje.

- Ta bort tillbehören från pumpens utlopp.
- Håll pumpen i ena handen, tryck på frigöringskuppen (R) överst på pumpen och öppna pumphöljet, se fig.5.
- Dra ut pumpen och tvätta/skölj pumphöljet med rent vatten. Pumphöljets gängjärn ska också rengöras vid detta tillfälle.
- Sätt ihop pumpen.

Impeller

- Ta bort pumphöljet enligt föregående beskrivning.
- Frigör pumpkammaren, fig.6 (S) genom att vrida trills bajonettfästena frigörs från motorkroppens fatningar.

3. Dra pumpkammaren försiktigt rakt ut ur motorkroppen.
4. Dra ut impellern ur motorkroppen, se fig.6 (T).
5. Tvätta alla delar i rent vatten. Använd inte tvättmedel eller andra kemiska rengöringsmedel.
6. Sätt tillbaka impellern i motorkroppen och montera sedan pumpkammaren och pumphöljet.

PUMPSKÖTSEL ÅRET RUNT

En snabb daglig kontroll ska utföras för att förvissa sig om att pumpen fungerar tillfredsställande.

Varje vecka – Rengör pumphöljet och fontänhuvudet enligt anvisningarna för generellt underhåll. Rengöring kan behövas oftare beroende på dammvattnets skick.

Årligen – Ta isär hela pumpen inklusive impellern enligt anvisningarna för generellt underhåll och tvätta alla delar i rent vatten. Byt ut slitna eller defekta delar.

HOZELOCK CYPRIO 3 ÅRS GARANTI

Om denna pump, med undantag från impellern, blir oanvändbar inom 3 år efter inköpsdatum, kommer den att repareras eller bytas efter värt gottfinnande, utan kostnad, såvida den inte enligt vår mening, skadats eller använts på fel sätt.

Ansvaret ska inte för skador beroende på olyckschändelse, felaktig installation eller väskötsel. Ansvaret inskränker sig till utbyte av defekt pump. Denna garanti kan inte överföras. Den inverkar inte på dina lagstadgade rättigheter.

För att erhålla förmånen av denna garanti ska först Hozelock Cyprios kundtjänst kontaktas. De kan begära att pumpen sänds in till dem tillsammans med inköpskvitto.

GARANTIN GÄLLER E FÖR SKADOR ORSAKADE AV ATT PUMPEN KÖRTS TORR ELLER AV FROST.

FELSÖKNING

VARNING: BRYT ALLTID STRÖMMEN TILL ALLA APPARATER I DAMMEN INNAN DU STICKER NED HÄNDERNA I VATTNET MEDAN UTRUSTNING INSTALLERAS, REPARERAS, UNDERHÅLLS ELLER ELJEST HANTERAS.

VIKTIGT - SPARA DETTA AVSNITT LITET FLÖDE FRÅN PUMPEN

1. Kontrollera att pumphöljet är rent.
2. Utloppsrör i liten diameter begränsar utflödet.

3. Rengör igensättningar och justera flödesreglaget.

4. Kontrollera att impellerstoppet i pumpkammaren rör sig fritt.

INGET FLÖDE FRÅN PUMPEN

1. Kontrollera att strömmen är på.
2. Kontrollera säkringar och ledningar.
3. Kontrollera om impellern fastnat, skadats eller visar tecken på slitage.
4. Kontrollera att pumphöljet är rent.

DÅLIG FONTÄN

1. Rengör fontänhuvudet (se underhållsavsnittet).

Katalognummer	
Pumpkammare och packning	2000LV Z13245
Rotor	3408
Silbur	Z13217
Fontänset	3403
Transformator	Z13195
Pumpkammare och packning	3000LV Z13255
Rotor	3408
Silbur	Z13217
Fontänset	3403
Transformator	Z13195
Pumpkammare och packning	4000LV Z13255
Rotor	3411
Silbur	Z13217
Fontänset	3403
Transformator	Z13195

FIN

Hozelock Cyprios Cascade (2000/3000/4000LV) - matalajännetpumpu on suunniteltu vain upotettavaksi.

Pumpussa ei käytetä öljyä eikä rasvaa voiteluun, ja sitä voidaan käyttää turvallisesti myös kaloja ja kasveja sisältävissä lammissa. Moottorin muodostavat suojattu staattori ja vesijäähdytteinen magneettiroottori. Kaikki vähäoiset komponentit on eristetty vedestä.

VAROITUS: TURVALLISUUS JA SÄHKÖLIITÄNNÄT.

1. VAROITUS - IRROTA KAIKKI LAMMESSA OLEVAT LAITTEET VIRTALÄHTEESTÄ ENNEN KÄSIEN TYÖNTÄMISTÄ VETEEN VÄLINEITÄ ASENNETTAESSA, KORJATTAESSA, HUOLLETTAESSA TAI KÄSITELTÄESSÄ.
2. Aseta muuntaja autotalliin tai vajaan lähelle verkkovirtalähdettä. Muuntaja ei ole vesitiivis, ja se on pidettävä kuivattuna ja suojattuna - myös riittävä ilmastointi on varmistettava.

Muuntajaa ei saa asettaa auringonvaloon, esim. kasvihuoneeseen, ikkunalaudalle jne. ettei se ylikuumentu korkeissa lämpötiloissa.

3. Älä nosta pumpppua sähkökaapelista, ettei se vioitu. Suosittelemme nostonaur kiinnittämisestä imusuotimen päällä olevaan kahvaan syvälle veteen asennettavaan pumpppuun.
4. Älä käytä tai jätä pumpppua pakkaseen.
5. Älä anna pumppun käydä kuivana.
6. Tarkista, että pumpppuun merkitty jännite vastaa matalajännitelähdettä.
7. ÄLÄ KÄYTÄ PUMPPUA ILMAN SUODINTA. PUMPPUN KÄYTTÖ ILMAN SUODINTA VOI MITÄÖIDÄ TAKUUN.

8. Pumpun saa liittää vain turvakytkimellä varustettuun muuntajaan, jonka teho on 24 V, kuten tuotteen mukana toimitettu muuntaja.

9. JOS OLET EPÄVARMA LAITTEEN SÄHKÖLIITÄNNÖISTÄ, PYYDÄ PÄTEVÄN SÄHKÖMIEHEN TAI PAIKALLISEN SÄHKÖLAITOKSEN APUA.

LISÄLAITTEET

T-kappale.

1. Kiinnitä suihkupään vuonsäädin (kuva 1-A) T-kappaleen muodostamaan runkoon siten, että sen tappi kiinnittyy alaspiäin T-kappaleeseen. Työnnä tappi kokonaan sisään kunnes osat napsahtavat kiinni toisiinsa.
2. Kiinnitä venttiilivarsi (B) vesiputouksen vuonsäättimeen (C) ja napsauta osat kiinni

toisiinsa. Ruuvaa venttiiliösa T-kappaleen pitämpään kokohkeeseen (D). Katso kuva 1.

Teleskooppinen varsi

1. Työnnä sisäputki (E) teleskooppisen varren mutterin (F) ja "O"-renkaan (G) läpi. Työnnä sisäputki ulkoputken (H) sisään ja kierrä mutteri varrovasti alas. T-kappaleen lopullisella asennolla ei ole merkitystä. Teleskooppisen varren maksimi- ja minimirajan välinen etäisyys on 150 mm (kuva 2).

Kellomainen suihku.

1. Aseta kellon tuki (J) kellon runkoon (I) ja työnnä se tiukasti perille.
2. Aseta kello (K) runkoon ja paina se rungon keskelle.

Katso kuva 3.

MUUNTAJAN ASENNUS

Liitä pumppu muuntajaa seuraavasti (katso kuva 10).

- U Verkkovirtakaapeli
- V Suojajännite kaapeli pumpppuun
- W Jytkentäjohto

HUOM: Jos tuotteen mukana toimitetun muuntajan viitenumero on 24.753, siinä on nollattava ylikuormituskytkin. Jos muuntajassa on oikosulku, vika on löydettävä ennen yksikön nollamista kumisuojalla peitetystä kytkimestä.

1. Kiinnitä muuntaja paikalleen siten että suojajänniteosa on helposti käsiillä.
2. Kytke pumpun johto muuntajan kytkentäjohtoon. Mikäli jatkojohto on tarpeen ota yhteyttä edustajaan.
3. Pumpussa olevaa kaapelia ei voi vaihtaa mikäli se vahingoittu.

Varoitus: Pistoke ei ole vesitiivis ja liitäntä verkkovirtaan tulee tehdä VEDELTA suojatussa tilassa.

Varmista ettei 230V ja 24V kaapelit risteä.



Ruskea johto pitäisi liittää virtanapaan joka on merkitty 'L' tai värjätty ruskeaksi tai punaiseksi

Sininen johto tulisi liittää '0' napaan joka on merkitty 'N' tai värjätty siniseksi tai mustaksi.

HUOM: Tämä muuntaja on varustettu itsepalautuvalla lämpökytkimellä. Jos se laukeaa pumpun toiminta lakkaa.

Kytke pois ja anna muuntajan jäähtyä pari tuntia ennen käynnistämistä uudelleen.

Jatkuva katkonta saattaa juoda liian kuumasta sijoituspaikasta (auringosta jne).

PUMPUN ASENNUS

Sijoitus

Rakenna luja ja tasainen alusta pumpppua varten. Asennuksissa, joissa suihkupää kiinnitetään suoraan T-kappaleen päälle, alustan yläpinnan on oltava 300 mm vedenpinnan alapuolella. Asennuksissa, joissa suihkupää kiinnitetään suoraan T-kappaleen ja teleskooppisen varren päälle, alustan yläpinnan on oltava 450 mm vedenpinnan alapuolella.

Vain suihkulähde.

(Yleiset asennusohjeet kuvassa 7)

1. Aseta pumppu lammen viereen ja vie kaapeli takaisin virtalähteeseen.
2. Aseta pumppu sekä T-kappale ja tarvittaessa teleskooppinen varsi suihkupää kiinnitettyinä haluttuun paikkaan lammissa. 2- ja 3-kerroksiset suihkupäät napsahtavat helposti suihkuvarsiin (kuva 4).

Hozelock AB
Box 1119
S-436 23 ASKIM
Tel. 031-28 97 20
Fax. 031-68 33 22

- Suihkulähteen korkeutta voidaan säätää halutuksi kiertämällä suihkupään vuonsäädintä. Katso kuva 5 (L).
- 2-kerroksista suihkupäätä, kuva 5 (M), voidaan tarvittaessa käyttää antamaan toinen, 3-kerroksista suihku, kuva 5 (N), korkeampi suihkukuvio.
- Kellomainen suihkupää antaa koristeellisen vesikellon. Kellon kokoa voidaan säätää säätämällä T-kappaleen kautta kulkevaa vuota kiinnittämällä suihkupään vuonsäädintä ja/tai nostamalla tai laskemalla kellon yläosaa kellon päärungon sisällä.
- T-kappaleen pohjassa olevaa kuulanielvettä voidaan käyttää säätämään suihkulähteen kulma kohtisuoraksi. (kuva 5 (O)).

Suihkulähde ja vesiputous.

(Yleiset asennusohjeet kuvassa 8)

- Sijoita pumppu edellä kuvatulla tavalla.
- Kiinnitä riittävän pitkää, 25 mm halkaisijalla varustettu letku kierteiseen letkumpäähän, kuva 5 (P), kiristä sopivalla letkunkiristimellä ja aseta letkun ulostulopää haluttuun paikkaan.
- Kierrä kierteinen letkumpää T-kappaleen vesiputouksen ulostulopuolelle.
- Vesiputouksen ja suihkulähteen yhdistelmä vähentää saatavissa olevaa suihkulähteen korkeutta.
- Kun pumppu on käynnissä, vesiputouksen vuota ja suihkulähteen korkeutta voidaan säätää erikseen.

Vain vesiputous.

(Yleiset asennusohjeet kuvassa 9)

- Sijoita pumppu edellä kuvatulla tavalla.
- Kiinnitä riittävän pitkää, 25 mm halkaisijalla varustettu letku kierteiseen letkumpäähän, kiristä sopivalla letkunkiristimellä ja aseta letkun ulostulopää haluttuun paikkaan.
- Vesiputouksen vuo saadaan maksimiin kiinnittämällä kierteinen letkumpää suoraan pumpun ulostuloon. Joissakin asennuksissa veden virtausta on säädettävä. Mikäli näin on, kiinnitä T-kappale pumpun ulostuloon, kiinnitä kierteinen letkumpää vesiputouksen ulostulon kokohkeeseen ja säädä virtaus halutuksi vesiputouksen vuonsäätimellä, kuva 5 (Q).

HUOLTO

Hozelock Cyprion Cascade-pumput on nopea ja helppo huoltaa. Muiden samantyyppisten pumppujen tavoin näistäkin täytyy toisinaan puhdistaa suodin ja suihkupää.

IRROTA KAIKKI LAMMESSA OLEVAT LAITTEET VIRTALÄHTEESTÄ ENNEN KÄSIEN TYÖNTÄMISTÄ VETEEN TYÖNTÄMISTÄ VETEEN TAI HUOLLON ALOITTAMISTA.

Suihkupää

- Aseta kolikko tai vastaava aukkon ja irrota suihkupää varovasti.
- Huuhtelee puhtaassa vedessä ja kokoa uudelleen.

Suodin.

- Poista pumpun ulostulossa olevat lisälaitteet.
- Pidä pumppua toisessa kädessä ja paina pumpun päällä olevaa vapautuspainiketta (R), avaa suodin. Katso kuva 5.
- Työnnä pumppu pois paikaltaan ja pese/huuhtelee suodin puhtaalla vedellä. Suutimen saranat on myös pestävä puhtaksi.
- Kokoa pumppu uudelleen.

Roottoriosa.

- Poista suodin edellä kuvatulla tavalla.
- Vapauta pumppukammio, kuva 6 (S), kiertämällä sitä kunnes kaksi kiinnikettä

irtoavat rungon pidikkeistä.

- Vedä pumppukammio varovasti kohtisuorassa ulos rungosta.
- Vedä roottoriosa ulos rungosta. Katso kuva 6 (T).
- Pese kaikki komponentit puhtaalla vedellä. Älä käytä puhdistusaineita tai muita kemiallisia aineita.
- Kiinnitä roottoriosa takaisin moottorirunkoon ja kiinnitä pumpun kammio ja suodin uudelleen.

PUMPUN YMPÄRIVUOTINEN HOITO

Tarkista päivittäin, että pumppu toimii moitteettomasti.

Kerran viikossa - Irrota ja puhdistaa suodin ja suihkupää yleisten huolto-ohjeiden mukaisesti. Lampiveden laadusta riippuen puhdistus voi olla tarpeen useamminkin.

Kerran vuodessa - Pura pumppu ja roottoriosa yleisten huolto-ohjeiden mukaisesti ja pese kaikki osat puhtaalla vedellä. Vaihda kuluneet tai rikkoutuneet osat.

HOZELOCK CYPRION 3 VUODEN TAKUU

Jos pumppu, roottoriosa mukaan lukien, lakkaa toimimasta 3 vuoden kuluessa ostopäivästä, Hozelock korjaa tai vaihtaa sen uuteen maksutta harkintamme mukaisesti, ellemmekä, että sitä on vioitettu tai käytetty väärin.

Takuu ei kata onnettomuuksien eikä väärän asennuksen tai käytön aiheuttamia vikoja. Takuu rajoittuu virallisen pumpun vaihtamiseen uuteen. Takuuta ei voi siirtää toiselle. Se ei vaikuta laillisiin oikeuksiisi.

Saat takuun edut ottamalla yhteyttä Hozelock Cyprion asiakaspalveluun, josta voidaan pyytää, että pumppu ja ostokuitti lähetetään seuraavaan osoitteeseen.

KUIVAKÄYNNIN TAI PAKKASEN AIHEUTTAMA VAHINKO MITÄTÖI TAKUUN.Hozelock Suomi

VIANETSINTÄ

VAROITUS - IRROTA KAIKKI LAMMESSA OLEVAT LAITTEET VIRTALÄHTEESTÄ ENNEN KÄSIEN TYÖNTÄMISTÄ VETEEN VÄLINEITÄ ASENNETTAESSA, KORJATTAESSA, HUOLLETTAESSA TAI KÄSITELTÄESSÄ.

TÄRKEÄÄ - SÄILYTÄ TÄMÄ OSA VIITTEEKSI

HUONO VEDENTULO PUMPUSTA

- Tarkista, että suodin on puhdas.
- Pienellä halkaisijalla varustettu ulostuloletku rajoittaa ulostuloa.
- Poista esteet ja säädä vuonsäätimiä.

PUMPUSTA EI TULE VETTÄ

- Tarkista, että virta on kytketty.
- Tarkista sulake ja sähkökaapeli.
- Tarkista, ettei roottoriosa ole tukkeutunut, viallinen eikä liian kulunut.
- Tarkista, että suodin on puhdas.

HUONO SUIHKU

- Puhdistaa suihkupää (katso huolto)

Hozelock Suomi

Vanha Porvoontie 229
01380 Vantaa, Suomi
Puh: 09 2707 8391 / 8392
Fax: 09 2707 8393 / 2705 2602

Osanumerot	
Pumppukammio ja tiiviste	2000LV
Roottoriosa	213245
Suodin	3408
Suihkulähdesetti	213217
Muuntaja	3403
	213195
Pumppukammio ja tiiviste	3000LV
Roottoriosa	213255
Suodin	3408
Suihkulähdesetti	213217
Muuntaja	3403
	213195
Pumppukammio ja tiiviste	4000LV
Roottoriosa	213255
Suodin	3411
Suihkulähdesetti	213217
Muuntaja	3403
	213195

N Hozelock Cyprion Cascade (2000/3000/4000LV) lavspvent pumpe er kun beregnet til bruk under vann. Pumpen trenger ikke olje eller annen smøring og kan trygt brukes i dammer med fisk eller planter. Motoren består av en lukket stator og en vannkjølt permanentmagnet rotor. Alle elektriske komponenter er isolert fra vannet.

ADVARSSEL: SIKKERHET OG ELEKTRISKE KOPLINGER

1. ADVARSEL - TREKK ALLTID UT STØPSELET ELLER KOPLE ALLA APPARATER I DAMMEN FRA

STRØMFORSYNINGEN FØR DU STIKKER HENDENE I VANNET MENS UTSTYRET INSTALLERES, REPARERES, VEDLIKEHOLDES ELLER HÅNDRERES.

2. Plasser transformatoren i en garasje eller bod i nærheten av hovednettforstyrningen. Transformatoren er ikke vannett og må stå tørt og beskyttet - med tilstrekkelig luftstrøking.

Ikke plasser transformatoren i direkte sol, f.eks. drivhus, vinduskarm osv. fordi høye temperaturer kan forårsake overheting.

3. Ikke bruk nettkabelen til å løfte pumpe, for det kan forårsake skade. Vi anbefaler å binde en loftesnor til hullet i håndtaket på toppen av silkurven når pumpen installeres på dypt vann.

4. Pumpen må ikke brukes eller bli stående i kuldeperioder.

5. Ikke la pumpen gå tørr.

6. Kontroller at spenningen som står avmerket på pumpen tilsvare lavspenningsforsyningen.

7. IKKE BRUK DENNE PUMPEN UTEN SILKURV. BRUK AV PUMPEN UTEN SIL KAN GJØRE GARANTIEEN UGYLDIG.

8. Pumpen må bare koples til en skilletransformator med 24V effekt, som den som levers med dette produktet.

9. HENVEND DEG TIL EN AUTORISERT ELEKTRIKER ELLER LOKALE MYNDIGHETER HVIS DU ER I TVIL OM TILKOPLING TIL NETTFORSYNINGEN.

MONTERING AV TILBEHØR

T-stykke.

1. Anbring strømningsregulatoren til fontenen (Fig. 1 - A) på T-stykkets hoveddel med tappen vendt ned for å gripe inn i T'en. Skyv helt inn og smekk dem sammen.

2. Anbring ventilspindelen (B) på strømningsregulatoren til vannfallet (C) og smekk dem sammen. Skru ventilmontasjen inn i det lengste bosset (D) på T-stykket. Se fig. 1.

Teliskopspindel

1. Skyv det indre røret (E) gjennom mutteren

på teleskopspindelen (F) og O-ringen (G). Skyv det indre røret inn i det ytre røret (H) og skru mutteren varsomt til. Det spiller ingen rolle hvor T-stykket plasseres. Den maksimale til minimale rekkevidden for den teleskopiske spindelen er 150 mm (6") (Se fig. 2).

Klokkfontene

1. Anbring klokkeholderen (J) på klokken hoveddel (I) og skyv på plass.
2. Plasser klokken (K) på den monterte hoveddelen og trykk den på plass i midten.

Se fig. 3.

INSTALLASJON AV TRANSFORMATOR

Pumpen tilkobles transformatoren som følger (se fig. 10):

- U Strømkabel 220V
- V Pumpens lavspenningskabel
- W Tilkoplingskabel

MERK: Hvert transformatorsett som leveres med dette produktet er merket med ref. nr. 24.753, er den utstyrt med en overbelastningsbryter som kan tilbakestilles. Hvis transformatoren kortsletter, er det viktig å finne feilen for bryteren med gummibelegg trykkes å stille enheten tilbake.

- 1) Monter transformatoren på veggen og påse lett adgang til lavspenningskopligen.
- 2) Plugg lavspenningskabelen fra pumpen inn i lavspenningskopligen fra transformatoren. Hozelock Cyprio tilbyr forenlesekabler hvis det er nødvendig. Vennligst kontakt kjøpsstedet eller importøren.

GRØNN INDUSTRI AS NORWAY
TLF: 47 66796700

- 3) Strømkabelen på 220V kan ikke erstattes. Hvis kabelen er skadet må transformatoren byttes.

Advarsel: støpselet som medfølger er ikke vanntett så tilknytningen til strømmettet må skje der hvor kontakten er beskyttet mot vær og vind. Monteringen til strømmettet må oppfylle de krav det lokale E-verket krever, som f.eks at kabelen må legges i en kanal av plast eller metall for ekstra beskyttelse.

Merk: Forsikre deg om at 220V kabelen og 24V kabelen ikke krysses.



Den brune lederen skal monteres i støpselet som er merket med "L" eller fargene brun eller rød.

Den blå lederen skal monteres i støpselet som kan være merket med "N" eller fargene blå eller svart.

Merk: Denne transformatoren er beskyttet av en autosisikring. Dersom denne slår seg ut, stopper pumpen.

Slå av transformatoren og la den kjøle seg ned i ca. 2 timer før du starter den igjen.

Dersom autosisikringen stadig slår seg ut kan årsaken til dette være at transformatoren er plassert i for varme omgivelser (f.eks. sollys).

INSTALLASJON AV PUMPE

Plassering

Konstruer en solid og plan plattform som pumpen kan plasseres på. For installasjoner der fontenetoppene skal settes rett på T-stykket bør toppen av plattformen være 300 mm (12") under vannflaten. For installasjoner der fontenetoppene skal settes rett på T-stykket og den teleskopiske spindelen bør

toppen av plattformen være 450 mm (18") under vannhøyden.

Bare fontene.

(Se fig. 7 for en generell installasjonsveiledning)

1. Plasser pumpen ved siden av dammen og for kabelen tilbake til nettforsyningen.
2. Plasser pumpen med T-stykke-montasjen og eventuelt teleskopspindelen med fontenen monteret, på plass i dammen. De 2- og 3-etasjes fontenehodene skal bare smekkes på fontenespindelen (Se fig. 4).
3. Fontenes høyde kan reguleres etter behov ved å dreie på fontenens strømningsregulator. Se fig. 5 (L).
4. Det 2-etasjes fontenehodet, fig. 5 (M), kan om nødvendig brukes for å få et alternativt og høyere strålemønster enn det 3-etasjes, fig. 5 (N)
5. Klokkfontenen gir et dekorativt klokke-mønster. Størrelsen på klokken kan reguleres ved å justere strømmingen gjennom T-stykket ved å dreie på fontenens strømningsregulator og/eller ved å heve og senke toppen av klokken i klokkenes hoveddel.
6. Kuleleddet nederst på T-stykket kan bukes til å justere vinkelen på fontenen så den blir vertikal, fig. 5 (O)

Fontene og vannfall.

(Se fig. 8 for en generell installasjonsveiledning)

1. Plasser pumpen som forklart tidligere.
2. Sett en passe lang slange med 25 mm (1") diameter på slangestussen med gjenger, fig. 5 (P), og fest med en passende slangeklemme, og plasser utløpsenden av slangen på det tiltenkte stedet.
3. Skru slangestussen med gjenger på vannfallets utløp på siden av T-stykket.
4. Kombinasjonen vannfall og fontene vil redusere fontenehøyden.
5. Når pumpen er i gang, kan vannfallets strømming og fontenens høyde justeres hver for seg.

Bare vannfall.

(Se fig. 9 for en generell installasjonsveiledning)

1. Plasser pumpen som forklart tidligere.
2. Sett en passe lang slange med 25 mm (1") diameter på slangestussen med gjenger og fest med en passende slangeklemme, og plasser utløpsenden av slangen på det tiltenkte stedet.
3. For maksimal strømming i vannfallet bør slangestussen med gjenger skrues rett på pumpeutløpet. På enkelte installasjoner er det nødvendig å regulere vannstrømmingen. I slike tilfeller skal T-stykket skru på vannfallets utløpsboss og strømmingen justeres ved bruk av vannfallets strømningsregulator, fig. 5 (Q), etter behov.

VEDLIKEHOLD

Hozelock Cyprio serien med Cascade-pumper er konstruert med tanke på raskt og lettvis vedlikehold. Som med alle pumper av denne typen vil det av og til bli nødvendig med rengjøring av silkurv og dysene på fontenehodet.

TREKK ALLTID UT STØPSELET ELLER KOPLE ALLE APPARATER I DAMMEN FRA STRØMFORSYNINGEN FØR DU STIKKER HENDENE I VANNET ELLER BEGYNNER MED VEDLIKEHOLDSARBEID.

Fontenehode

1. Legg en mynt eller liknende i sporet og vipp fontenehodet forsiktig av.
2. Skyll i rent vann og sett sammen igjen.

Sil

1. Fjern tilbehøret fra pumpeutløpet.
2. Hold pumpen i den ene hånden, trykk på utløserknappen (R) på toppen av pumpen

og åpne silkurven. Se fig. 5.

3. Skyv pumpen ut av plassen sin og vask/skyl silkurven med rent vann. Hengslene på silkurven skal også rengjøres samtidig.

4. Sett pumpen sammen igjen.

Rotormontasje

1. Fjern silkurven som forklart ovenfor.
2. Frigjør pumpekammeret, fig. 6 (S), ved å dreie det til de to tungene er klar av festene på motorens hoveddel.
3. Trekk pumpekammeret forsiktig rett ut fra motorens hoveddel.
4. Trekk rotormontasjen ut av motorens hoveddel. Se fig. 6 (T).
5. Vask alle komponentene i rent vann. Ikke bruk vaskemidler eller andre kjemiske rengjøringsmidler.
6. Sett rotormontasjen tilbake i motorens hoveddel og sett pumpekammeret og silkurven på plass igjen.

STELL AV PUMPE HELE ÅRET

Ta en rask inspeksjon hver dag for å sikre at pumpen fungerer som den skal.

En gang i uken - Ta ut og vask silkurven og fontenehodet i felle avsnittet om vedlikehold. Det kan bli nødvendig å vaske oftere, det er avhengig av vannkvaliteten i dammen.

En gang i året - Ta pumpen fullstendig fra hverandre, rotormontasjen inkludert, som forklart i avsnittet om vedlikehold, og vask alle komponenter i rent ferskvann. Skift ut slitte eller defekte deler.

HOZELOCK CYPRIO 3 ÅRS GARANTI

Dersom denne pumpen (rommontasje ekskludert) blir ubrukelig innen 3 år fra innkjøpsdato, vil den etter vårt skjønn bli reparert eller erstattet gratis, med mindre den etter vår mening har blitt odelagt eller misbrukt.

Vi påtar oss ikke ansvar for skade forårsaket av uhell, feilaktig installasjon eller bruk. Ansvar begrenses til erstatning av en defekt pumpe. Denne garantien kan ikke overføres. Den virker ikke inn på kundens lovfestede rettigheter.

For å benytte seg av denne garantien, skal man først kontakte Hozelock Cyprio kundeservice, som kan be om at pumpen samt kvitting sendes direkte til adressen nedenfor.

SKADE FORÅRSAKET VED AT PUMPE HAR GÅTT TØRR ELLER PGA. FROST GJØR GARANTIEEN UGYLDIG.

FEILSØKING

ADVARSEL - TREKK ALLTID UT STØPSELET ELLER KOPLE ALLE APPARATER I DAMMEN FRA STRØMFORSYNINGEN FØR DU STIKKER HENDENE I VANNET MENS UTSTYRET INSTALLERES, REPARERES, VEDLIKEHOLDES ELLER HÅNTERES.

VIKTIG - TA VARE PÅ DETTE

AVSNITTET TIL SENERE BRUK

LAV STRØMNING FRA PUMPE

1. Sørg for at silkurven er ren.
2. Et utløpsrør med liten diameter vil begrense strømmingen i utløpet.
3. Fjern eventuelle blokkeringer og juster strømningskontrollene.
4. Sjekk at tilbakeslagsklaffen i pumpekammeret beveger seg fritt.

INGEN STRØMNING FRA PUMPE

1. Sjekk at strømmen er på.
2. Sjekk sikring og viking.
3. Sjekk at rotormontasjen ikke har satt seg fast, er skadd eller viser tegn på overdreven slitasje.
4. Sørg for at silkurven er ren.

DÅRLIG FONTENEMØNSTER

1. Vask fontenehodet. (se vedlikehold).

Del nummer	
Pumpekammer og tetning	2000LV Z13245
Rotormontasje	3408
Silkurv	Z13217
Fontene Sett	3403
Transformator	Z13195
Pumpekammer og tetning	3000LV Z13255
Rotormontasje	3408
Silkurv	Z13217
Fontene Sett	3403
Transformator	Z13195
Pumpekammer og tetning	4000LV Z13255
Rotormontasje	3411
Silkurv	Z13217
Fontene Sett	3403
Transformator	Z13195

Gronn Industri a/s

Almedalsveien 6, Postboks 206
N-3471 Slemmestad
Norge

Tel: 66 79 67 00

Fax: 66 79 69 20

DK Hozelock Cyprio Cascade (2000/3000/4000LV) lavspændingspumpen er kun beregnet til undervandsbrug. Pumpen bruger hverken olie eller fedtstof som smøremiddel og er derfor sikker at bruge i bassiner med fisk og planter. Motoren består af en forseglest stator og vandkølet permagnetrotor. Alle elektriske komponenter er isoleret fra vandet.

ADVARSEL: SIKKERHED OG ELFORBUNDLSER.

1. **ADVARSEL: MAN SKAL ALTID TAGE STIKKET UD AF KONTAKTEN ELLER KOBLE ALLE BASSINUDSTYR FRA FORSYNINGSNETTET, FØR MAN PUTTER HÆNDERNE NED I VANDET, NÅR UDSTYRET INSTALLERES, REPARERES, VEDLIGEHOLDES ELLER HÅNTERES.**
2. Placér transformeren i en garage eller et skur tæt på lysnetforsyning. Transformeren er ikke vandtæt og skal holdes tør og opbevares under dækning - sørg for tilstrækkelig luftcirkulation. Transformeren må ikke placeres i direkte sollys som f.eks. i drivhus, vindueskarm eller lignende, da høje temperaturer kan føre til overophedning.
3. Forsyningskablet må ikke bruges til at løfte pumpen, da dette kan beskadige den. Vi anbefaler, at man monterer et løftekabel til håndtagskøket ovenpå sikurven når pumpen installeres på dybt vand.
4. Pumpen må hverken køre eller efterlades i bassinnet i frostvejr.
5. Pumpen må ikke køre uden vand.
6. Kontrollér, at den spænding, der er angivet på pumpen, svarer til netspændingen.
7. **PUMPEN MÅ IKKE KØRE UDEN AT SIKURVEN ER MONTERET. HVIS PUMPEN BRUGES UDEN EN SIKURV KAN GARANTIEEN UGYLDIGGØRES.**
8. Pumpen må kun tilsluttes til en sikkerheds-skilletransformer med en 24V udgang, som den der leveres med dette produkt.
9. **RÅDFØR DIG MED EN KVALIFICERET ELEKTRIKER ELLER DE LOKALE MYNDIGHEDER, HVIS DU ER I NOGEN SOM HELST TVIVL VEDRØRENDE LEDNINGSFØRING TIL FORSYNINGSNETTET.**

MONTERING AF TILBEHØR

T-stykke

1. Placér springvandets strømningsindstiller

- (fig. 1-A) på selve T-stykket med klemmen placeret nedad, så den griber ind i T'et. Tryk den helt ind og klik dem sammen.
2. Placér ventilspindelen (B) på vandfaldets strømningsindstiller (C) og klik dem sammen. Skru ventilsamlingen ind i den lange studs (D) på T-stykket. Se fig. 1.

Teleskopspindel

1. Før det indre rør (E) ind gennem møtrikken på teleskopspindelen (F) og O-ringen (G). Før det indre rør ind i det ydre rør (H) og skru forsigtigt møtrikken fast. T-stykkets endelige position er ikke vigtig. Teleskopspindelen har et indstillingsområde (maksimum til minimum) på 150mm. (Se fig. 2).

Klokkespringvand

1. Placér klokkeholderen (J) på klokkens hoveddel (I) og skub den helt på plads.
2. Placér klokken (K) på selve hoveddelen og tryk den på plads i midten.

Se fig. 3.

TRANSFORMERINSTALLATION

Pumpen tilsluttes transformeren som følger, se fig. 10.

- U. Netspændingskabel
- V. Lavspændingskabel til pumpen
- W. Mellemkabel

BEMÆRK: Hvis transformeren, som leveres med dette produkt, er afmærket med ref.nr. 24.753, er den udstyret med en genindstillelig overbelastningsafbryder. Hvis transformeren kortsluttes, skal fejlen findes, før der trykkes på den gummeblagte afbryder for at genindstille enheden.

1. Skru transformeren på plads på væggen, så der er let adgang til lavspændingsklemmehætten.
2. Sæt pumpekablet i stikket på mellemkablet til transformeren. Om nødvendigt kan et forlængerkabel rekvireres på tel. 46 78 96 00.
3. Det medfølgende kabel kan ikke udsdiktis, hvis det beskadiges.

ADVARSEL: DET MEDFØLGENDE STIK ER IKKE VANDTÆT OG TILSLUTNING TIL LYSNETTET BØR SKE PÅ ET TØRT OG BESKYTTET STED.

230V kabel og 24V kabel må ikke sammenkobles.



Den BRUNE leder skal sluttes til den stromførende klemme på stikket, som kan være mærket med "L" eller være brun eller rød.

Den BLÅ leder skal sluttes til den neutrale klemme på stikket, som kan være mærket med "N" eller være blå eller sort.

Bemærk: Transformeren er beskyttet af en termosikring. Hvis sikringen aktiveres vil pumpen gå i stå. Afbryd strømmen og lad transformeren køle af i to timer, før den sættes i gang igen.

Gentagne tilfælde af udfald kan skyldes, at transformeren er placeret for varmt (fx. i direkte sollys).

PUMPEINSTALLATION.

Placering

Byg en solid og jævn platform som pumpen kan placeres på. Før installationer, hvor toppen af springvandet placeres direkte på T-stykket, skal den øverste del af platformen være 300 mm under vandoverfladen. For installationer, hvor toppen af springvandet placeres direkte på T-stykket og teleskopspindelen, skal den øverste del af platformen være 450 mm under vandoverfladen.

Kun springvand.

(Se fig. 7 for generel installationsvejledning)

1. Placér pumpen ved siden af bassinnet og før kablet tilbage til forsyningsnettet.
2. Placér pumpen med T-stykke samlingen, og eventuelt teleskopspindelen med springvandet monteret, på det tiltænkte sted i bassinnet. De 2- og 3-etagers springvandshoveder klikkes helt enkelt på springvandsspindelen (Se fig. 4).
3. Højden på springvandet kan reguleres efter ønske ved at dreje på springvandets strømningsindstiller. Se fig. 5 (L).
4. Hvis det ønskes, kan det 2-etagers springvandshovede, fig. 5 (M), bruges til at opnå et anderledes og højere sprøjtemønster end det 3-etagers, fig. 5 (N).
5. Klokkespringvandet danner en dekorativ vandklokke. Klokkens størrelse kan reguleres ved at justere strømmingen gennem T-stykket ved at dreje på springvandets strømningsindstiller og/eller ved at hæve eller sænke toppen af klokken i selve klokkens hoveddel.
6. Kugleledet nederst på T-stykket kan bruges til at justere springvandsvinklen, så den er lodret, fig. 5 (O).

Springvand og vandfald

(Se fig. 8 for generel installationsvejledning)

1. Placér pumpen som beskrevet tidligere.
2. Fastgør en passende længde 25mm slange til den gevindkærne slangestuds, fig. 5 (P), og fastgør den med en passende slangeklemme og placér slangens udløb i den ønskede position.
3. Skru den gevindkærne slangestuds på siden af T-stykket, der hvor vandfaldets udløb befinder sig.
4. Kombinationen af vandfald og springvand reducerer springvandshøjden.
5. Når pumpen er i gang, kan du justere vandfaldets strømning og springvandets højde hver for sig.

Kun vandfald.

(Se fig. 9 for generel installationsvejledning)

1. Placér pumpen som beskrevet tidligere.
2. Fastgør en passende længde 25mm slange til den gevindkærne slangestuds, fastgør den med en passende slangeklemme og placér slangens udløb i den ønskede position.
3. For maksimal vandfaldsstrømning skrues den gevindkærne slangestuds direkte på pumpeudløbet. Ved nogle installationer vil det være nødvendigt at justere vandstrømmingen. Hvis dette er tilfældet skrues T-stykket fast på pumpeudløbet, den gevindkærne slangestuds skrues fast på vandfaldets udløbsstuds og til sidst justeres strømmingen ved hjælp af vandfaldets strømningsindstiller, fig. 5 (Q).

VEDLIGEHOLD

Hozelock Cyprio Cascade pumpe serien er konstrueret med henblik på nemt og hurtigt vedligehold. Som med alle pumper af denne type vil det af og til blive nødvendigt at rengøre sikurven og dyserne på springvandshovedet. **ADVARSEL:**

MAN SKAL ALTID TAGE STIKKET UD AF KONTAKTEN ELLER KOBLE ALLE BASSINUDSTYR FRA FORSYNINGSNETTET, FØR MAN PUTTER HÆNDERNE NED I VANDET ELLER PÅBEGYNDER VEDLIGEHOLDSARBEJDE.

Springvandshoved

1. Put en mønt eller lignende i rillen og vip forsigtigt springvandshovedet af.
2. Skyl det i rent vand og sæt det tilbage på plads.

Sikurv

1. Fjern tilbehøret fra pumpeudløbet.
2. Hold pumpen med den ene hånd og tryk på udløserknappen (R) på toppen af pumpen og åbn sikurven. Se fig. 5.
3. Skub pumpen ud af sin position og

rençor/skyll sikurven med rent vand. Hængeslerne på sikurven skal rengøres samtidigt.

- Genmonter pumpe.

Rotorsamling.

- Fjern sikurven som beskrevet ovenfor.
- Udlos pumpekammeret, fig. 6 (S), ved at dreje det indtil de to holdetapper er fri af lapperne på motorens hoveddel.
- Træk forsigtigt pumpekammeret lige væk fra motorens hoveddel.
- Træk rotorsamlingen ud af motorens hoveddel. Se fig. 6 (T).
- Rengør alle komponenter i rent vand. Der må hverken bruges vaskemidler eller andre kemiske rengøringsmidler.
- Sæt rotorsamlingen tilbage i motorens hoveddel og genmonter pumpekammeret og sikurven.

PUMPEPLEJE ÅRET RUNDT

Check hurtigt hver dag for at sikre, at pumpe fungerer som den skal.

En gang om ugen - tag sikurven og springvandshovedet ud, som beskrevet i de generelle vedligeholdelsesnoter. Rengøring kan være påkrævet oftere, alt afhængig af vandforholdene i bassinet.

En gang om året - skil pumpe, inklusiv rotorsamlingen, fuldstændig ad, som beskrevet i de generelle vedligeholdelsesnoter, og vask alle komponenter i rent, frisk vand. Udskift slidte og beskadigede dele.

FEJLFINDING

ADVARSEL: MAN SKAL ALTID TAGE STIKKET UD AF KONTAKTEN ELLER KOBLE ALLE BASSINUDSTYR FRA FORSYNINGSNETTET, FØR MAN PUTTER HÆNDERNE NED I VANDET, NÅR UDSTYRET INSTALLERES, REPARERES, VEDLIGEHOLDES ELLER HÅNDRERES.

VIGTIGT - GEM VENLIGST DENNE DEL FOR SENERE BRUG

LAV STRØMNING FRA PUMPE

- Sørg for at sikurven er ren.
- Et udløbsrør med en lille diameter vil begrænse udløbsstrømningen.
- Fjern eventuelle tilstopninger og justér strømningsregulatorer.

INGEN STRØMNING FRA PUMPE

- Check at der tændt for strømforsyningen.
- Check sikring og ledningsføring.
- Check at rotorsamlingen ikke sidder fast, er beskadiget eller viser tegn på overdreven slidage.
- Sørg for at sikurven er ren.

DÅRLIGT SPRINGVANDSMØNSTER

- Rengør springvandshovedet. (Se vedligehold).

EAN-nr.

	2000LV
Pumpekammer og tætning	Z13245
Rotorsamling	3408
Sikurv	Z13217
Springvands Kit	3403
Transformer	Z13195
	3000LV
Pumpekammer og tætning	Z13255
Rotorsamling	3408
Sikurv	Z13217
Springvands Kit	3403
Transformer	Z13195
	4000LV
Pumpekammer og tætning	Z13255
Rotorsamling	3411
Sikurv	Z13217
Springvands Kit	3403
Transformer	Z13195

HOZELOCK CYPRIO 3 ÅRS GARANTI.

Hvis denne pumpe, eksklusiv rotorsamlingen, bliver ubrugelig indenfor 3 år efter indkøbsdato, vil vi alt efter vurdering reparere eller udskifte den, med mindre den efter vor mening er blevet beskadiget eller misbrugt.

Vi påtager os intet ansvar for skade der er forårsaget af uheld, ukorrekt installation eller - brug. Ansvar er begrænset til udskiftning af en defekt pumpe. Denne garanti kan ikke overføres. Den har ingen indvirkning på dine lovbestemte rettigheder.

For at drage fordel af denne garanti skal du først kontakte din leverandør, som måske vil bede dig om at sende pumpe til den nedenstående adresse sammen med kvitteringen for pumpe.

SKADE FORÅRSAGET AF, AT PUMPE HAR KØRT UDEN VAND ELLER PGA. FROST, VIL UGYLDIGGØRE GARANTEN.

Hozelock Denmark

Postboks 12,
Glenshopjarken 53,
5620 Glamsbjerg
Tel: 64 72 36 07
Fax: 64 72 39 79

PA bomba Hozelock Cyprio Cascade 1500 low voltage (de baixa voltagem) foi concebida apenas para utilização submersa. A bomba não emprega óleos nem massas de lubrificação, podendo ser utilizada com segurança em lagos que tenham peixes ou plantas. O motor consta de um estator vedado e de um rotor de imã permanente arrefecido por água. Todos os componentes eléctricos se encontram isolados da água.

ADVERTÊNCIA: A SEGURANÇA E AS LIGAÇÕES ELÉCTRICAS.

1. ADVERTÊNCIA - DESLIGAR SEMPRE TODOS OS APARELHOS DOMÉSTICOS RELATIVOS AO LAGO, RETIRANDO A SUA FICHA DA TOMADA ELÉCTRICA, ANTES DE COLOCAR AS MÃOS NA ÁGUA A FIM DE INSTALAR OU CONSERTAR O EQUIPAMENTO OU PARA FAZER REVISÕES OU MANIPULAR O MESMO.

2. Posicionar o transformador numa garagem ou num telheiro próximo da fonte de alimentação eléctrica. O transformador não é à prova de água e deve permanecer sempre seco e coberto, e o ar deve circular livremente em seu redor.

Não posicionar o transformador em posição directamente exposta à luz solar, como por exemplo numa estufa, no peitoril de uma janela, etc., pois que as temperaturas elevadas que aí prevalecem poderão causar o sobreaquecimento do aparelho.

3. Não utilizar o cabo eléctrico para erguer a bomba, pois que tal pode causar danos à mesma. Recomendamos que amarre uma corda de elevação à aselha da pega que se encontra no topo da gaiola do coador sempre que a bomba tenha sido instalada em águas fundas.

4. Não operar a bomba nem permitir que fique exposta a temperaturas abaixo de zero.

5. Não permitir que a bomba funcione a seco.

6. Verificar se a voltagem indicada na bomba corresponde à da alimentação eléctrica de baixa voltagem.

7. NÃO UTILIZAR ESTA BOMBA SEM A GAIOLA DE COAGEM LIGADA À MESMA. A UTILIZAÇÃO DA BOMBA SEM

A GAIOLA DE COAGEM PODERÁ INVALIDAR A GARANTIA.

- A bomba só pode ser ligada a um transformador de isolamento de segurança que produza 24V, tal como o que lhe foi fornecido com este produto.
- 9. CONSULTAR UM ELECTRICISTA QUALIFICADO OU AS AUTORIDADES LOCAIS SE TIVER ALGUMA DÚVIDA RELATIVAMENTE ÀS CONEXÕES A FONTE DE ALIMENTAÇÃO.**

MONTAGEM DOS ACESSÓRIOS

Peça em T.

- Encaixar o regulador da corrente da fonte (Fig. 1 - A) na parte principal da peça em T, com a cavilha virada para baixo a fim de se engatar no T. Empurrar até ao fundo até engatar uma peça na outra.
- Encaixar o eixo da válvula (B) no regulador da corrente da cascata (C) e engatar uma peça na outra. Aparafusar o conjunto da válvula no resalato mais comprido (D) da peça em T. Consultar a Fig. 1.

Haste Telescópica

- Fazer deslizar o Tubo Interior (E) através da Porca da Haste Telescópica (F) e do anel em "O" (G). Empurrar o Tubo Interior para dentro do Tubo Exterior (H) e aparafusar cuidadosamente a porca. A posição final da peça em T não é importante. A variação entre a posição máxima e a mínima da haste telescópica é de 150mm (6") (Consultar a Fig. 2).

Fonte em Sino.

- Encaixar o Suporte do Sino (J) na Parte Principal do Sino (I) e empurrar até engatar completamente em posição.
- Posicionar o Sino (K) contra o Conjunto da Parte Principal e premir contra a posição central.

Consultar a Fig. 3.

INSTALAÇÃO DO TRANSFORMADOR

Conecte a bomba ao transformador como se segue. (Ver Fig. 10)

- U Cabo de tensão de rede
- V Cabo de baixa tensão à bomba
- W Condutor solto

NOTA: Se o transformador fornecido com este produto se encontrar marcado com o número de referência 24.753, é porque inclui um interruptor de sobrecarga que se pode reinicializar. Se o transformador sofrer um curto-circuito, deve determinar-se qual o problema antes de se premir o interruptor coberto de borracha a fim de reinicializar a unidade.

1. Enrosque o transformador em posição na parede, assegurando um fácil acesso ao bloco de terminais de baixa tensão.

2. Meta o condutor da bomba na tomada disposta no condutor solto para o transformador. Se é necessário um condutor de extensão, a Hozelock Cyprio fornece condutores de extensão.

Tijardim Portugal Tel: 34 941260 / 18

3. O cabo fornecido com esta bomba não pode ser substituído, se o cabo for danificado.

AVISO: A FICHA FORNECIDA COM ESTE PRODUTO NÃO É À PROVA DE ÁGUA E A CONEXÃO COM A ALIMENTAÇÃO À REDE DEVE SÓ SER FEITA DENTRO DE UMA CAIXA À PROVA DE ÁGUA.

Assegure-se de que os cabos de 230 V e 24 V não se cruzem.

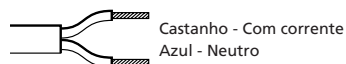

O condutor CASTANHO deve conectar ao terminal COM CORRENTE, que pode estar indicado com um 'L' ou com a cor castanha ou vermelha.

O condutor AZUL deve conectar ao terminal NEUTRO, que pode estar indicado com um 'N' ou com a cor azul ou preto.

Nota: Este transformador está protegido com um dispositivo de corte térmico autoreajustável. Se este dispositivo funciona, a bomba deixa de funcionar.

Desligue, e permita que o transformador arrefeça durante duas horas antes de voltar a pi-lo em funcionamento.

A desconexão contínua automática pode ser o resultado da montagem do transformador num lugar muito quente (por exemplo, exposto directamente à luz do sol).

INSTALAÇÃO DA BOMBA

Posição

Construir uma plataforma sólida e plana na qual irá colocar a bomba. No caso de instalações que utilizem os topos das fontes directamente na Peça em T, o topo da plataforma deve ficar a 300mm (12") abaixo da superfície da água.

No caso de instalações que utilizem os topos das fontes directamente na Peça em T e na Haste Telescópica, o topo da plataforma deve ficar a 450mm (18") abaixo da superfície da água.

Apenas para Fontes.

(A Fig. 7 ilustra uma instalação típica para sua orientação)

1. Colocar a bomba ao lado do lago e orientar o cabo de forma a chegar até à fonte de abastecimento.
2. Posicionar a bomba com o Conjunto da Peça em T e, se necessário, a Haste Telescópica com a fonte encaixada na posição desejada no lago. As cabeças de fonte de 2 e 3 camadas encaixam simplesmente na haste da fonte (consultar a Fig. 4).
3. A altura da fonte pode ser regulada, devendo-se para tal rodar o Dispositivo de Ajuste da Corrente da Fonte. Consultar a Fig. 5 (L).
4. Se necessário, a cabeça da Fonte de 2 camadas, ilustrada na Fig. 5 (M), pode ser empregada para obter um repuxo diferente e mais elevado do que o de 3 camadas, ilustrado na Fig. 5 (N)
5. A Fonte em Sino cria um sino aquático decorativo. As dimensões do sino podem ser reguladas, bastando para tal ajustar a corrente que passa pela Peça em T, através da rotação do regulador da corrente da fonte e/ou através da elevação ou abaixamento do topo do Sino na parte principal do Sino.
6. A rótula esférica que se encontra no fundo da Peça em T pode ser utilizada para ajustar o ângulo da fonte, de forma a ficar em posição vertical.

Para Fontes e Cascatas.

(Consultar a Fig. 8 para ter uma ideia geral da instalação)

1. Posicionar a bomba conforme descrito anteriormente.
2. Ligar um comprimento adequado de mangueira com 25mm (1") de diâmetro à peça rosçada da extremidade da mangueira, conforme a Fig. 5 (P), prender com um clipe de mangueira apropriado, e posicionar a extremidade de saída da mangueira na posição desejada.
3. Aparafusar a peça rosçada da extremidade da mangueira à extremidade de saída da cascata da Peça em T.
4. A combinação da cascata com a fonte reduzirá a altura da fonte que é possível obter.
5. Uma vez que a fonte esteja em operação, a corrente da cascata e a altura da fonte poderão ser ajustadas

independentemente uma da outra.

Apenas para Cascatas.

(Consultar a Fig. 9 para ter uma ideia geral da instalação)

1. Posicionar a bomba conforme descrito anteriormente.
2. Ligar um comprimento apropriado de mangueira de 25mm (1") de diâmetro à peça rosçada da extremidade da mangueira e prender com um clipe de mangueira apropriado, e posicionar a extremidade de saída da mangueira na posição desejada.
3. Para obter o máximo de corrente na cascata, aparafusar a peça rosçada da extremidade da mangueira directamente à saída da bomba. Certas instalações requerem que a corrente de água seja ajustada. Em tais casos deve aparafusar-se a Peça em T à saída da bomba, aparafusando-se a peça rosçada de extremidade da mangueira ao ressalto de saída da cascata e ajustando a corrente por intermédio do regulador da corrente da cascata, conforme a Fig. 5 (Q), de acordo com os requisitos pessoais.

MANUTENÇÃO

A gama de bombas Cascade da Hozelock Cyprio foi concebida para lhe proporcionar uma manutenção rápida e simples. Tal como com todas as bombas deste tipo, de vez em quando será necessário limpar a Gaiola de Coagem e o anel da cabeça de pulverização da Fonte.

DESLIGAR OU DESCONECTAR SEMPRE TODOS OS APARELHOS QUE TIVER NO LAGO DA SUA FONTE DE ALIMENTAÇÃO ANTES DE COLOCAR AS MÃOS NA ÁGUA OU INICIAR AS REVISÕES DE MANUTENÇÃO.

Cabeça da Fonte

1. Colocar uma moeda ou objecto semelhante na ranhura e utilizar como alavanca para levantar cuidadosamente a cabeça da fonte.
2. Enxaguar-la em água limpa e tornar a montar.

Coador.

1. Retirar os acessórios da saída da bomba.
2. Segurando na bomba com uma das mãos, premir o botão de desengate (R) localizado no topo da bomba e abrir a Gaiola de Coagem. Consultar a Fig. 5.
3. Fazer deslizar a bomba para fora do seu lugar e lavar/enxaguar a Gaiola de Coagem com água limpa. As dobradiças da Gaiola de Coagem devem também ser lavadas nesta altura.
4. Tornar a montar a bomba.

Conjunto do Rotor.

1. Retirar a Gaiola de Coagem conforme descrito acima.
2. Soltar a Câmara da Bomba conforme a Fig. 6 (S), rodando-a até que as duas linguetas de fixação tenham saído das asas da Parte Principal do Motor.
3. Puxar levemente e a direito pela Câmara da Bomba, retirando-a da parte principal do Motor.
4. Empurrar o Conjunto do Rotor para fora da Parte Principal do Motor. Consultar a Fig. 6 (T).
5. Lavar todos os componentes em água limpa. Não usar detergentes ou outros produtos químicos de limpeza.
6. Voltar a encaixar o Conjunto do Rotor na Parte Principal do Motor e voltar a encaixar a Câmara da Bomba e a Gaiola de Coagem.

MANUTENÇÃO ANUAL DA BOMBA

Deve fazer inspeções diárias rápidas da sua bomba para verificar se está a funcionar de forma satisfatória.

Uma vez por semana: Retirar e limpar a Gaiola de Coagem e a Cabeça da Fonte, de

acordo com as notas de manutenção acima apresentadas. Se as condições da água do lago assim o exigirem, fazer esta limpeza com mais frequência.

Anualmente - Desmontar completamente a bomba, incluindo o Conjunto do Rotor, conforme descrito nas instruções de manutenção geral, e lavar todos os componentes em água limpa e pura. Substituir as peças que estiverem gastas ou partidas.

GARANTIA DE 3 ANOS DA HOZELOCK CYPRIO

Se esta bomba (excluindo o Conjunto do Rotor) deixar de funcionar dentro do prazo de 3 anos a partir da data em que tiver sido adquirida, será consertada ou substituída grátis, dependendo da condição em que estiver, a não ser que, na nossa opinião, tenha sido danificada ou mal utilizada.

Não aceitamos responsabilidade por danos devidos a acidentes, a uma instalação mal feita ou ao uso indevido. A nossa responsabilidade limita-se à substituição de uma bomba estragada. Esta garantia não pode ser transferida nem afecta os seus direitos estatutários.

A fim de obter os benefícios da garantia, comece por contactar o nosso Centro de Assistência (Hozelock Cyprio Consumer Services). Pode ser que ali lhe peçam para nos enviar a bomba, juntamente com uma prova da sua aquisição, directamente para o endereço abaixo indicado.

OS DANOS CAUSADOS POR TER FEITO FUNCIONAR A BOMBA A SECO OU EM CONDIÇÕES DE GEADA INVALIDARÃO A GARANTIA.

RESOLUÇÃO DE PROBLEMAS

ADVERTÊNCIA - DESLIGAR SEMPRE TODOS OS APARELHOS DOMÉSTICOS RELATIVOS AO LAGO, RETIRANDO A SUA FICHA DA TOMADA ELÉCTRICA, ANTES DE COLOCAR AS MÃOS NA ÁGUA A FIM DE INSTALAR OU CONSERTAR O EQUIPAMENTO OU PARA FAZER REVISÕES OU MANIPULAR O MESMO. IMPORTANTE - GUARDAR ESTA SECÇÃO PARA REFERÊNCIA FUTURA

A BOMBA PRODUZ UMA CORRENTE FRACA

1. Verificar se a Gaiola de Coagem está limpa.
2. Se estiver a utilizar um cano de saída com um diâmetro pequeno, o mesmo restringirá a corrente de saída.
3. Limpar as obstruções que encontrar e ajustar os dispositivos de controlo da corrente.

NÃO SAI CORRENTE DA BOMBA

1. Verificar se a bomba está ligada à fonte de abastecimento.
2. Examinar o fusível e conexões.
3. Verificar se o Conjunto do Rotor encaixou ou sofreu danos, ou se apresenta sinais de desgaste excessivo.
4. Certificar-se de que a Gaiola de Coagem está limpa.

A FONTE TEM UM REPUXO FRACO.

1. Limpar a Cabeça da Fonte. (consultar a secção de manutenção).

Números das Peças	
Câmara da Bomba e Vedante	2000LV
Conjunto do Rotor	Z13245
Gaiola do Coador	Z13217
Kit Fonte	3403
Transformador	Z13195
3000LV	
Câmara da Bomba e Vedante	Z13255
Conjunto do Rotor	3408
Gaiola do Coador	Z13217
Kit Fonte	3403
Transformador	Z13195
4000LV	
Câmara da Bomba e Vedante	Z13255
Conjunto do Rotor	3411
Gaiola do Coador	Z13217
Kit Fonte	3403
Transformador	Z13195

Tijardim - Equipamentos de Jardim, Lda.

Zona Industrial de Mamodeiro
Nossa Senhora de Fatima
3810-783 Aveiro, Portugal
Tel: 234 940500
Fax: 234 940509

MIEJSCOWEGO ZARZĄDU SIĘCI ELEKTRYCZNEJ.

MONTAŻ AKCESORIÓW

Trójnik

1. Wpasać regulator przepływu fontanny (Kob. rys. 1-A) w korpus trójnika tak, aby kołek sprężający regulator z trójnikiem skierowany był w dół. Wcisnąć do oporu, aż zatrzaśnie.
2. Wpasać trzon zaworu (B) w regulator przepływu (C) w wodospadzie i zatrzasnąć. Wkręcić zawór w dłuższą, gwintowaną końcówkę trójnika (D).

Zob. rys. 1.

Teleskopowy trzon fontanny

1. Na rurę wewnętrzną (E) nasunąć nakrętkę teleskopowego trzonu (F) i pierścieni samouszczelniającą „O-ring” (G). Wsunąć rurę wewnętrzną w zewnętrzną (H) i ostrożnie dokręcić nakrętkę. Ostateczne położenie trójnika nie jest istotne. Maksymalna rozpiętość trzonu wynosi 150 mm (6”) (zob. rys. 2).

Fontanna kielichowa

1. Wpasać podstawę kielicha (I) w korpus kielicha (J) i wcisnąć do oporu.
2. Wpasać kielich (K) w środek głównego korpusu i wcisnąć w miejsce zamocowania.

Zob. rys.3.

INSTALACJA TRANSFORMATORA

Podłączyć pompę do transformatora zgodnie z instrukcją poniżej (patrz rys 10).

U kabel doprowadzający zasilanie z sieci

V kabel niskiego napięcia do pompy

W przewód cieniki z transformatora

UWAGA: dostarczone w zestawie transformatory oznaczone numerem 24.755 wyposażone są w resetowany wyłącznik przeciążeniowy. Jeżeli w transformatorze nastąpiło zwarcie, przed naciśnięciem wyłącznika (w izolacji gumowej) i zresetowaniu urządzenia, należy wpiernik zlokalizować usterkę.

1. Przymocować transformator śrubami do ściany, zapewniając swobodny dostęp do złącz niskiego napięcia.
2. Podłączyć przewód pompy do gniazda na przewodzie z transformatora. Jeśli konieczny jest przedłużacz, firma Hozelock Cyprio oferuje asortyment przedłużaczy: 61 8 238369.
3. W razie uszkodzenia kabla załączonego wraz z pompą, kabla nie można wymienić.

UWAGA: WTYCZKA ZAŁĄCZONA W ZESTAWIE NIE JEST WODOSZCZELNA, A ZATEM MIEJSCE PODŁĄCZENIA DO SIĘCI ELEKTRYCZNEJ NALEŻY ZABEZPIECZYĆ WODOSZCZELNĄ OBUDOWĄ.

Uwaga: kabel 230V i kabel 24V nie mogą się krzyżować.

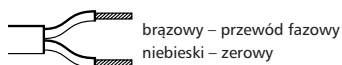

BRAZOWY przewód należy podłączyć do końcówki, która może być oznaczona literą "L" lub kolorem brązowym albo czerwonym.

NIEBIESKI przewód należy podłączyć do końcówki ZEROWEJ, która może być oznaczona literą "N" lub kolorem niebieskim lub czarnym.

Uwaga: transformator jest zabezpieczony samorozrywającym wyłącznikiem termicznym. Zadziałanie urządzenia spowoduje zatrzymanie się pompy.

Wyłączyć instalację i odczekać dwie godziny, aż transformator ostygnie.

Częste włączanie się bezpiecznika termicznego może oznaczać, że transformator zainstalowano w zbyt ciepłym miejscu np. wystawionym na bezpośrednie działanie słońca.

INSTALACJA POMPY

Miejsce instalacji

Przygotować mocną i równą podstawę, na której umieszczona zostanie pompa. W instalacjach z głowicą fontanny bezpośrednio na trójniku wierzch podstawy powinien znajdować się 300 mm (12”) poniżej poziomu wody. W instalacjach z głowicą fontanny bezpośrednio na trójniku i trzonie teleskopowym wierzch podstawy powinien znajdować się 450 mm (18”) poniżej poziomu wody.

Pompa tylko do fontanny

(przykładową instalację pokazano na rys. 7)

1. Umieścić pompę przy sadzawce i przeprowadzić kabel do sieci.
2. Wybrać żądaną fontannę jak powyżej i zamontować na pompie. 2- i 3-poziomową głowicę mocuje się bezpośrednio na trzonie (zob. rys. 4).
3. Wysokość fontanny reguluje się przekręcając śrubę regulatora przepływu. Zob. rys. 5 (L).
4. Zastosowanie głowicy 2-poziomowej, zob. rys. 5 (M), daje wyższy i bardziej skoncentrowany rozprysk niż w przypadku głowicy 3-poziomowej, rys. 5 (N).
5. Zastosowanie głowicy kielichowej daje atrakcyjny i efektywny rozprysk w kształcie dzwonu. Wysokość dzwonu (kielicha) można regulować przy pomocy regulatora przepływu na trójniku, obracając regulator i/lub podnosząc i opuszczając wierzch kielicha w głównym korpusie.
6. Złącze kulowe u dołu trójnika służy do wyregulowania ustawienia fontanny w pozycji pionowej, rys. 5 (O).

Pompa do fontanny i wodospadu

(przykładową instalację pokazano na rys. 8)

1. Umieścić pompę w wybranym miejscu zgodnie z instrukcją powyżej.
2. Podłączyć odpowiedni odcinek weża o średnicy 25 mm (1”) do gwintowanej końcówki pompy, rys. 5 (P) i zamocować odpowiednią opaską zaciskową, umieszczając na wylotowym końcu weża w żądanym miejscu.
3. Nakręcić gwintowaną końcówkę weża na trójnik po stronie wylotu wodospadu.
4. Jednoczesna eksploatacja pompy i wodospadu obniży optymalną wysokość rozprysku fontanny.
5. Przy funkcjonującej pompie można osobno regulować natężenie przepływu w wodospadzie i wysokość wytrysku fontanny

Pompa tylko do wodospadu

(przykładową instalację pokazano na rys. 9)

1. Umieścić pompę w wybranym miejscu zgodnie z instrukcją powyżej.
2. Podłączyć odpowiedni odcinek weża o średnicy 25 mm (1”) bezpośrednio do gwintowanej końcówki weża, zamocować odpowiednią opaską zaciskową i umieścić wylot weża w żądanym miejscu.
3. Aby zapewnić maksymalne natężenie przepływu w wodospadzie nakręcić gwintowaną końcówkę weża bezpośrednio na wylot pompy. W niektórych instalacjach konieczne będzie wyregulowanie przepływu. W takim wypadku należy przykręcić trójnik do wylotu pompy, nakręcić gwintowaną końcówkę na występ na wylocie wodospadu oraz wyregulować przepływ przy pomocy regulatora na wodospadzie, rys. 5 (Q).

KONSERWACJA

Pompy Cascade firmy Hozelock Cyprio zaprojektowano w ten sposób, aby wymagały

PL Niskonapięciowa pompa Cascade (2000/3000/4000LV) produkcji firmy Hozelock Cyprio przeznaczona jest wyłącznie do pracy pod wodą. W pompie tej nie stosuje się olejów ani smarów, a zatem można ją bezpiecznie stosować w sadzawce bez szkody dla rybek i roślin wodnych. Silnik składa się z hermetycznie uszczelnionego stojana i chłodzonego wodą wirnika na magnes trwały. Wszystkie części elektryczne są odizolowane w wodoszczelnej obudowie.

UWAGA!

1. UWAGA NA PRAD ELEKTRYCZNY! PODCZAS INSTALOWANIA, NAPRAW, KONSERWACJI LUB PRZEMIANENIA SPRZĘTU SĄDZAWKOWEGO NIE WKŁADAĆ RĄK DO WODY PRZED ODŁĄCZENIEM WSZYSTKICH URZĄDZEŃ W SĄDZAWCE OD SIĘCI ZASILANIA.

2. Umieścić transformator w garażu lub szopie w pobliżu sieci zasilania. Transformator nie jest wodoszczelny. Pomieszczenie powinno być suche, pod dachem i z odpowiednią wentylacją.

Nie umieszczać transformatora w miejscu wystawionym na bezpośrednie działanie słońca np. w szklarni, na parapiecie okiennym itp. ponieważ wysoka temperatura może spowodować przegrzanie się urządzenia.

3. Nie podnosić pompy za kabel zasilający, gdyż grozi to uszkodzeniu. Jeżeli pompa zainstalowana jest w głębokiej wodzie, zaleca się przymocowanie linki podnośnej do uchwyty w wieku filtra.

4. Nie włączać pompy i nie pozostawiać na dworze podczas mrozów.

5. Nie dopuszczać, aby pompa pracowała na sucho.

6. Sprawdzić, czy napięcie na tabliczce znamionowej pompy odpowiada zasilaniu niskiego napięcia.

7. NIE WŁĄCZAĆ POMPY BEZ ZAMONTOWANEGO FILTRA SIATKOWEGO. EKSPLOATOWANIE POMPY BEZ FILTRA MOŻE UNIEWAŻNIĆ GWARANCJĘ.

8. Pompa może być podłączona wyłącznie do transformatora 24V z bezpiecznikiem odłączającym. Właściwy transformator załączony jest w zestawie z pompą.

9. W RAZIE PROBLEMÓW Z PODŁĄCZENIEM URZĄDZENIA DO SIĘCI NALEŻY ZWRÓCIĆ SIĘ DO KWALIFIKOWANEGO ELEKTRYKA LUB

niewielu prostych zabiegów konserwacyjnych. Jak we wszystkich pompach tego typu należy od czasu do czasu oczyścić filtry i pierścienie głowicy rozpryskowej fontanny.

PRZED PRZYSTĄPIENIEM DO ZABIEGÓW KONSERWACYJNYCH NALEŻY ODŁĄCZYĆ WSZYSTKIE URZĄDZENIA W SĄDZAWCE OD SIECI I NIE WKŁADAĆ RĄK DO WODY PRZED WYŁĄCZENIEM PRĄDU.

Głowica fontanny

1. Podważyć głowicę wkładając w szczelinę monetę i ostrożnie zdjąć.
2. Wypłukać w czystej wodzie, ponownie zmontować.

Filtr siatkowy

1. Wymontować akcesoria z wylotu pompy.
2. Przytrzymując pompę jedną ręką, nacisnąć przycisk (R) na wierzchu pompy i otworzyć klatkę filtra siatkowego. Zob. rys. 5.
3. Wysunąć pompę z zamocowania i umyć/wypłukać filtr w czystej wodzie. Należy także oczyścić zawiasy klatki filtra.
4. Zmontować pompę.

Wirnik

1. Wyjąć filtr, zgodnie z instrukcją powyżej.
2. Zluzować komorę pompy, rys. 6 (S) obracając, aż dwa występy mocujące wysuną się z uchwytów na korpusie silnika.
3. Ostrożnie wyjąć komorę pompy, wysuwając prostopadle do korpusu silnika.
4. Wyjąć wirnik z korpusu silnika. Zob. rys. 6 (T).
5. Umyć wszystkie części w czystej wodzie. Nie stosować detergentów, ani innych chemicznych środków czyszczących.
6. Włożyć wirnik na miejsce w korpusie silnika oraz zamontować komorę pompy i filtr.

CAŁOROCZNA KONSERWACJA POMPY

Zaleca się codziennie sprawdzać, czy pompa działa prawidłowo.

Raz w tygodniu – wyjąć i oczyścić filtr i głowicę rozpryskową zgodnie z instrukcją konserwacji. Częstość czyszczenia zależy będzie od stanu wody w sadzawce.

Raz w roku – całkowicie zdemontować pompę, łącznie z wirnikiem, zgodnie z instrukcją konserwacji. Umyć wszystkie części w czystej, świeżej wodzie. Wymienić części zużyte lub uszkodzone.

3-LETNIA GWARANCJA HOZELOCK CYPRIO.

Jeżeli przed upływem 3 lat od daty zakupu pompa (z wyjątkiem wirnika) przestanie działać prawidłowo, producent zleci nieodpłatną naprawę lub wymianę pompy, chyba że w opinii producenta pompa została uszkodzona lub używana niezgodnie z przeznaczeniem.

Producent nie ponosi odpowiedzialności za uszkodzenia spowodowane wypadkiem, nieprawidłową instalacją lub niewłaściwym użytkowaniem pompy. Odpowiedzialność ogranicza się do wymiany wadliwej pompy. Niniejsza gwarancja jest nieprzenoszalna. Gwarancja nie wpływa na ustawowe prawa nabywcy.

Aby skorzystać z gwarancji należy najpierw zwrócić się do działu serwisowego firmy VICTUS International Trading, który może zażądać wysłania pompy wraz z dowodem zakupu na adres podany poniżej.

USZKODZENIE POMPY SPowodowane EKSPLOATACJĄ URZĄDZENIA NA SUCHO LUB PODCZAS MROZÓW UNIEWAŻNIA GWARANCJĘ.

WYKRYWANIE USTEREK

UWAGA NA PRĄD ELEKTRYCZNY! PODCZAS INSTALOWANIA, NAPRAWY, KONSERWACJI LUB PRZENOSZENIA SPRZĘTU SĄDZAWKOWEGO NIE WKŁADAĆ RĄK DO WODY PRZED ODŁĄCZENIEM WSZYSTKICH URZĄDZEŃ W SĄDZAWCE OD SIECI ZASILANIA.

UWAGA: TE CZĘŚĆ INSTRUKCJI NALEŻY ZACHOWAĆ NA PRZYSZYŁY UŻYTEK.

SŁABE NATĘŻENIE WYPŁYWU Z POMPY

1. Sprawdzić, czy filtr nie jest zanieczyszczony.
2. Wąska rura wylotowa ogranicza wypływ z pompy.
3. Usunąć zanieczyszczenia i wyregulować natężenie przepływu.
4. Sprawdzić, czy zawór kłapowy w komorze pompy może się swobodnie poruszać.

Z POMPY NIE WYPIĘWA WODA

1. Sprawdzić, czy jest dopływ prądu do pompy.
2. Sprawdzić bezpieczniki i przewodowanie.
3. Sprawdzić, czy wirnik nie jest zakleszczony, uszkodzony, albo zużyty.
4. Sprawdzić, czy filtr nie jest zanieczyszczony.

SŁABY ROZPRYSK Z FONTANNY.

1. Oczyścić głowicę fontanny (zob. instrukcja konserwacji).

Części zamienne

	2000LV
Komorę pompy z uszczelką	213245
Wirnik	3408
Filtr siatkowy	213217
Zestaw do fontanny	3403
Transformator	213195
	3000LV
Komorę pompy z uszczelką	213255
Wirnik	3408
Filtr siatkowy	213217
Zestaw do fontanny	3403
Transformator	213195
	4000LV
Komorę pompy z uszczelką	213255
Wirnik	3411
Filtr siatkowy	213217
Zestaw do fontanny	3403
Transformator	213195

Victus International Trading SA,

Ul Naramowicka 150,

61-619 Poznań

Polska.

Tel: 061 8238 369

Fax: 061 8205 139

Serwis: 061 8229 401

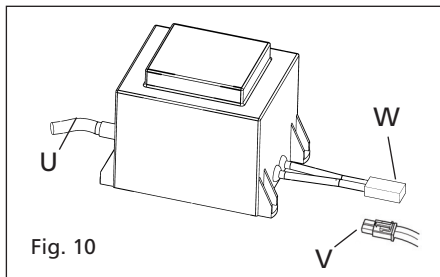
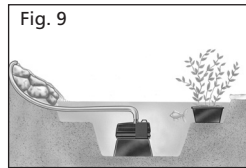
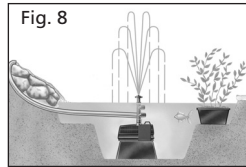
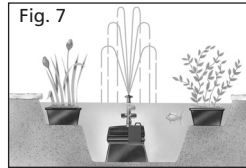
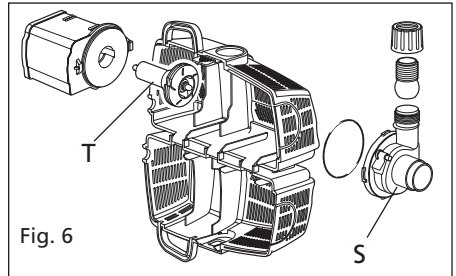
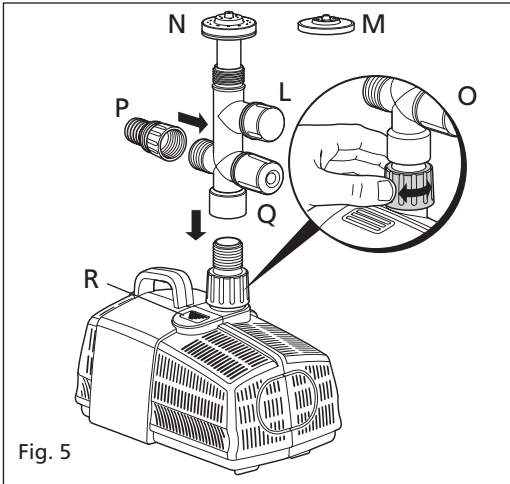
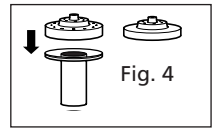
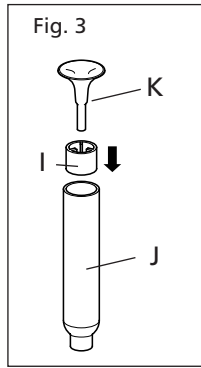
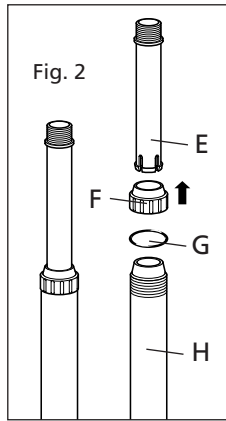
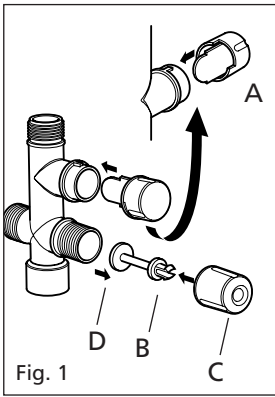

Hozelock Cyprio
 Midpoint Park, Birmingham B76 1AB
 Telephone: +44(0) 870 850 1959
 www.hozelock.com

The Aquatics Division of Hozelock Group

33643-000

GB - Please note: do not dispose of in household waste

F - Ne pas recycler dans les ordures ménagères !

D - Nicht mit normalem Hausmüll entsorgen!

I - Non smaltire con normali rifiuti domestici!

E - No deseché el equipo en la basura doméstica!

NL - Niet bij het normale huisvuil doen!

S - Får inte kastas i hushållsoporna!

FIN - Ei saa hävittää tavallisen kotitalousjätteen mukana!

N - Ikke kast i alminnelig husholdningsavfall!

DK - Må ikke bortskaffes med det almindelige husholdningsaffald!

P - Não deitar ao lixo doméstico!

PL - Nie wyrzucać wraz ze śmieciami domowymi!

RU - Не утилизировать вместе с домашним мусором

